

Canon

Zoemini S



Momentinis fotoaparatas
Naudotojo vadovas

TURINYS

SAUGOS INFORMACIJA	3 p.
APŽVALGA	4 p.
Tiekiami elementai	
Gaminio ypatybės	
SĄRANKA	8 p.
Įkrovimas	
Popieriaus įdėjimas	
Išorinė atmintinė	
VEIKIMAS	9-15 p.
Maitinimo įjungimas / išjungimas	
Fotografavimas	
Vaizdo ieškiklis	
Asmenukės veidrodis	
Blykstė ir papildomas šviesos šaltinis	
Vaizdo proporcijos	
Spausdinimas ir perspausdinimas	
Nuotolinis fotografavimas	
Fotoaparato balsas	
LED lemputė	
Trikčių šalinimas	
TECHNINIAI DUOMENYS	16 p.
PROGRAMĖLĖS ĮDIEGIMAS	17-18 p.
MOBILIOJO ĮRENGINIO IR „CANON“	19-23 p.
MOMENTINIO FOTOAPARATO SUSIEJIMAS	
Įrenginio su „Android“ susiejimas	
Įrenginio su „iOS“ susiejimas	
Įrenginio su „Android“ susiejimas (naudojant NFC)	
VARTOTOJO SĄSAJA	24-33 p.
Pradžios ekranas	
Pagrindinis meniu	
Išmaniojo telefono fotoaparatas	
Nuotraukų galerija	
Nuotraukų spausdinimas	
Nuotraukų redagavimas	
Išklotinės spausdinimo naudojimas	
Koliažo spausdinimo naudojimas	
Dalinimasis nuotraukomis	
Nuotraukų išsaugojimas	
Siuntimas į „Mini Print“	

SAUGOS INFORMACIJA

PRIEŠ NAUDODAMI PERSKAITYKITE

Prieš naudodamiesi aparatu perskaitykite toliau pateiktus nurodymus ir saugos įspėjimus.

Teisinės ir papildomos saugos informacijos žr. Teisinės ir garantijos informacijos lape, įtrauktame į pakuotę.

RMN : PP2001

Reglamentais reikalaujamas modelio identifikacinis numeris priskirtas reglamentais nustatyto identifikavimo tikslu.

PERSPĖJIMAS

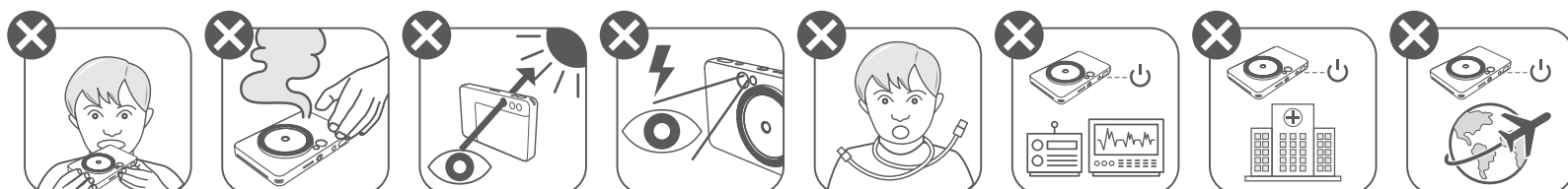

- Laikykite atokiau nuo vaikų ir kūdikių. Netinkamai naudojant šį gaminį galima uždusti arba patirti nelaimingą atsitikimą.
- Nedelsdami nutraukite naudojimąsi aparatu, jei iš jo sklinda dūmai arba neįprasti kvapai arba jis veikia neįprastai.
- Nežiūrėkite į saulę ar ryškios šviesos šaltinį pro vaizdo iešiklį arba objektyvą. Galite apakti arba kilti regėjimo problemų.
- Nepadarykite taip, kad blykstė sužybsėtų šalia akių. Galite sužeisti akis.
- Aplink vaiko kaklą užsivyniojęs dirželis gali pasmaugti. Jei jūsų gaminyje yra maitinimo kabelis, per klaidą užvyniojus kabelį ant kaklo, galima pasmaugti vaiką.
- Vietose, kuriose draudžiama naudoti fotoaparata, išjunkite aparatą. Fotoaparato skleidžiamos elektromagnetinės bangos gali sutrikdyti elektroninių prietaisų ir kitų aparatų veikimą. Imkitės atitinkamų atsargumo priemonių, kai gaminį naudojate vietose, kuriose ribojamas elektroninių įrenginių naudojimas, pavyzdžiui, lėktuvuose ar sveikatos priežiūros įstaigose.

ĮSPĖJIMAS

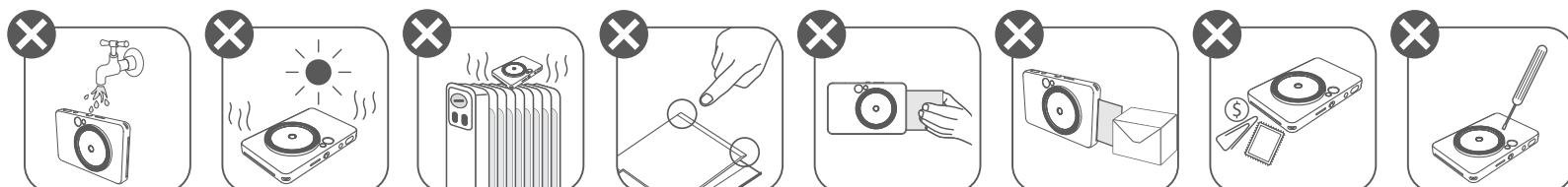

- Naudojant ekstremaliomis oro sąlygomis spausdintuvas gali neveikti. Prieš bandydami vėl spausdinti, palaukite, kol spausdintuvo aparato temperatūra pasidarys rekomenduojamos darbo temperatūros (kuri yra nuo 15 °C iki 32 °C).
- Kai įkraunate, aparatą įkraukite esant rekomenduojamai darbo temperatūrai (nuo 15 °C iki 32 °C).
- Aparatą valykite švelniu sausu audiniu. Nevalkite drėgnu audiniu ar lakiaisiais skysčiais, pavyzdžiui, dažų skiedikliu.
- Laikykite uždarytą viršutinį dangtį, kad į aparato vidų nepatektų dulkės ir kitos dalelės.
- Jei aparatas tinkamai neveikia, susisieki su šį gaminį pardavusiu pardavėju arba „Canon“ aptarnavimo ir pagalbos vartotojams centru adresu <https://www.canon.lt/support>.
- Nelaikykite baterijos aukštoje temperatūroje, jos tiesiogiai nekaitinkite ir nedeginkite.
- Elektromagnetiniai trukdžiai ar elektrostatinė iškrova gali sukelti aparato veikimo triktis arba gali būti prarasta ar pakeisti atmintyje saugoma informacija. Jei taip įvyktų, smeigtuku ar panašiu daiktu paspauskite aparato apačioje esantį mygtuką RESET.

APŽVALGA

TIEKIAMI ELEMENTAI

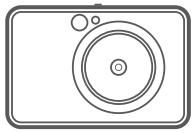

Momentinis fotoaparatas



Greito pasirengimo darbai vadovas



Teisinės ir garantijos informacijos lapas

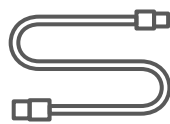

USB kabelis



CANON ZINK™ fotopopierius (10 lapų)



Riešo dirželis

GAMINIO YPATYBĖS

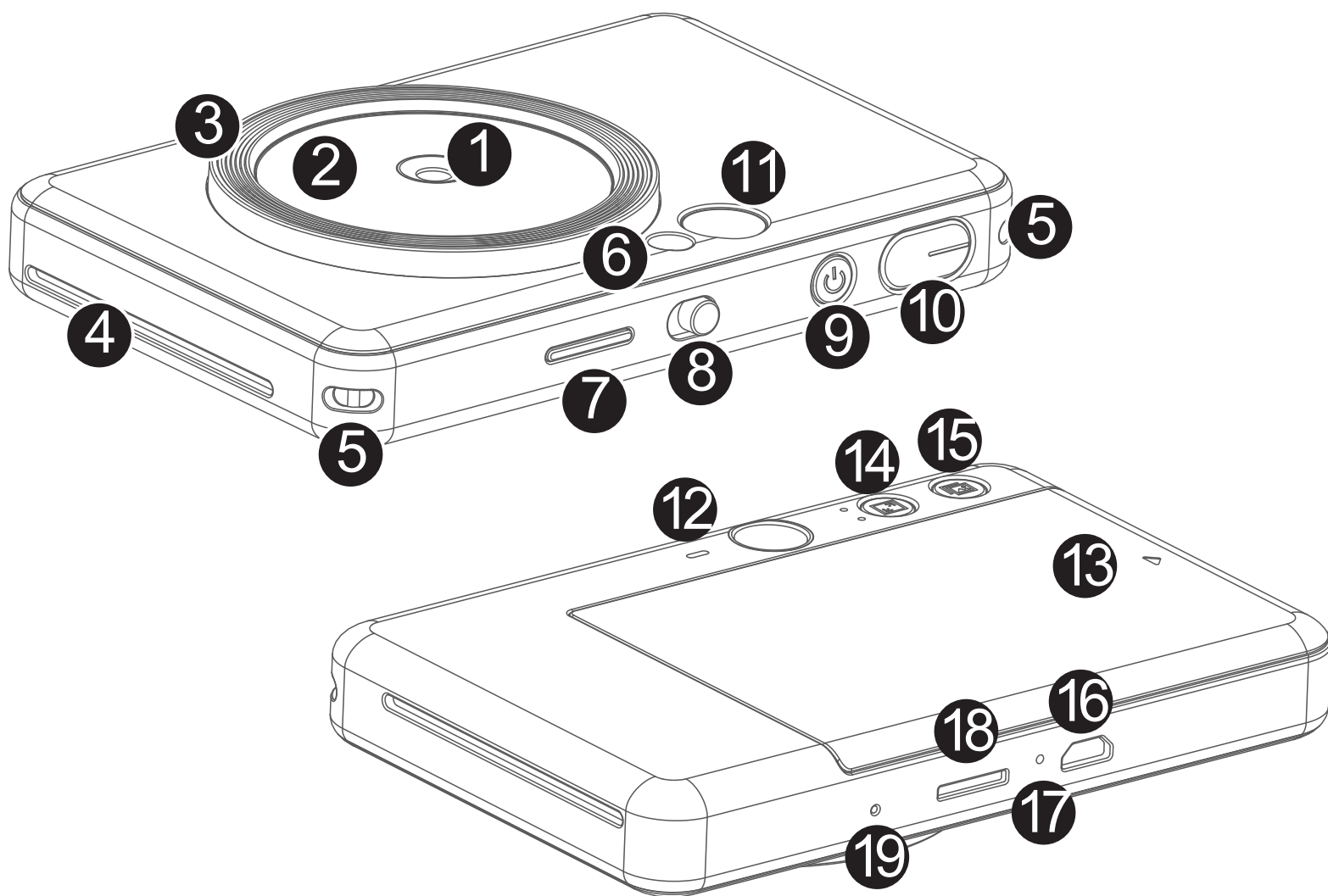

- 1 Fotoaparato objektyvas
- 2 Asmenukės veidrodis
- 3 Papildomas šviesos šaltinis (8 LED lemputės)
- 4 Spaudinio išvesties anga
- 5 Kilputė dirželiui
- 6 Blykstė
- 7 Būsenos LED lemputė
- 8 Slankusis jungiklis (Išj. / Autom. / Papildomas šviesos šaltinis)
- 9 Maitinimo mygtukas
- 10 Užrakto mygtukas
- 11 Vaizdo ieškiklis
- 12 Garsiakalbis
- 13 Spausdintuvo dangtis
- 14 Vaizdo proporcijų mygtukas
- 15 Perspausdinimo mygtukas
- 16 „Micro USB“ prievadas
- 17 Krovimo būsenos LED lemputė
- 18 „MicroSD“ kortelės anga (iki 256 GB)
- 19 Paleidimo iš naujo mygtukas
* Norėdami aparatą paleisti iš naujo, paspauskite smeigtuku

ĮKROVIMAS

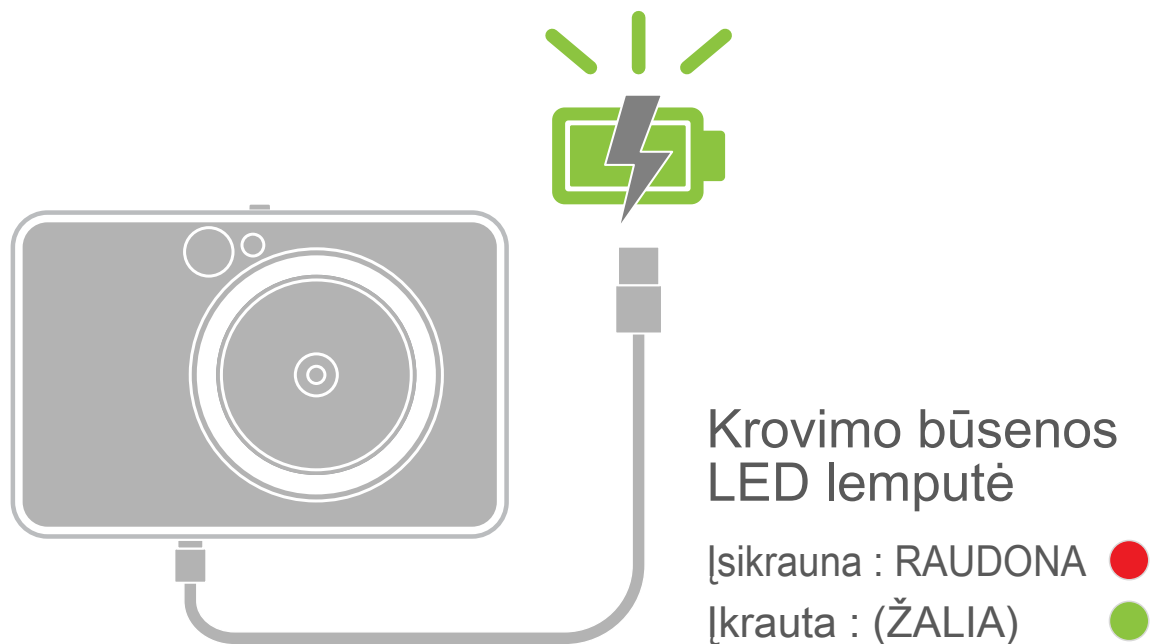

Aparate yra įmontuota baterija. Prieš naudodami aparatą, jį visiškai įkraukite naudodami pridėtą USB kabelį.

- 1 Pridedamo USB kabelio mažesnįjį galą įkiškite į aparatą, o kitą galą – į įkrovimui skirtą USB adapterį.
- 2 Įkrovimo LED lemputė pasidarys raudonos spalvos: taip nurodoma, kad įkraunama.
- 3 Kai visiškai įsikraus, įkrovimo LED lemputė pasidarys žalios spalvos.
-- Veikimo trukmė priklauso nuo baterijos būsenos, veikimo būsenos ir aplinkos sąlygų.

! PASTABA

Apie USB kabelį

ĮKROVIMO METU ATSARGIAI ELKITĖS SU USB KABELIU

- Ant kabelio nedėkite sunkių objektų.
- Nepadėkite USB kabelio šalia kaitros šaltinio.
- Kabelio nebraižykite, negadinkite, nesukite ir netraukite pernelyg stipriai.
- Neįkiškite ir neištraukite kabelio drėgnomis rankomis.
- Venkite sąlygų, kai pasireiškia pernelyg aukšta ar žema temperatūra ar drėgmė.
- Įkrovę atjunkite USB kabelį nuo maitinimo šaltinio.

POPIERIAUS ĮDĖJIMAS

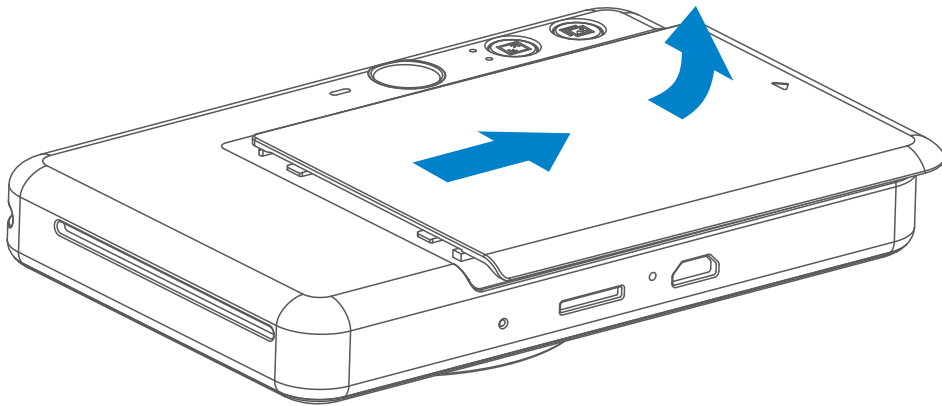

- 1 Nuimkite dangtį stumdami jį į priekį rodyklių nurodyta kryptimi.

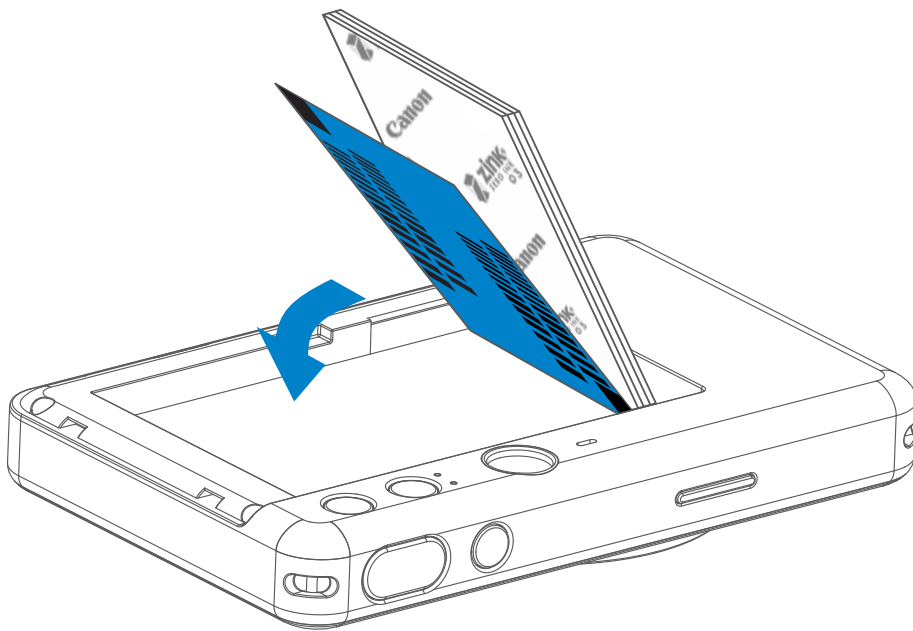

- 2 Atidarykite vieną fotopopieriaus pakelį (10 lapų + mėlynas lapas SMART SHEET™).
- 3 Įdėkite visus 10 fotopopieriaus lapų ir vieną lapą SMART SHEET™ į fotopopieriaus skyrių.
-- Fotopopierių dėkite ant mėlyno lapo SMART SHEET™. Įsitinkite, kad mėlynas brūkšninis kodas ir fotopopieriaus logotipai nukreipti žemyn.

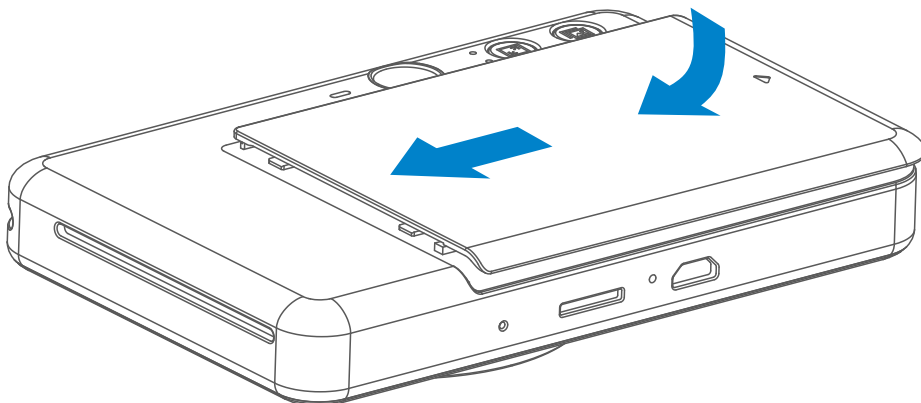

- 4 Uždėkite viršutinį dangtį ant spausdintuvo. Tinkamai uždarius dangtį, jis turėtų užsifikuoti spragtelėdamas.
-- Prieš spausdinant pirmą spaudinį, mėlynas lapas SMART SHEET™ automatiškai praeina per spausdintuvą.

IŠORINĖ ATMINTINĖ

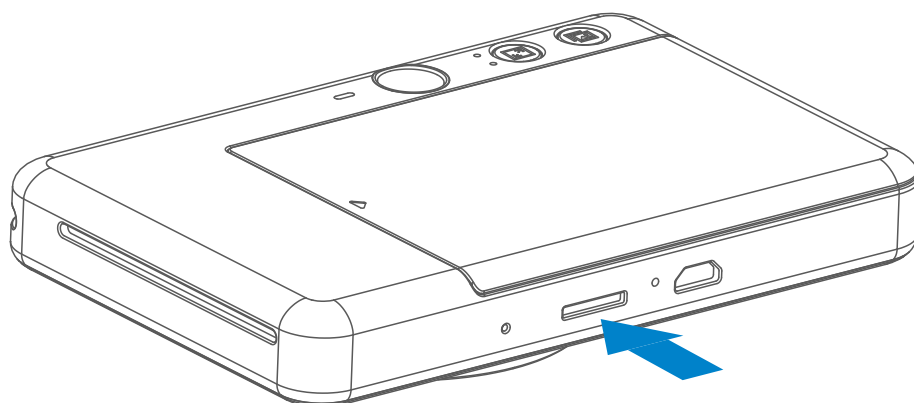

 Užfiksuotoms nuotraukoms įrašyti reikalinga „MicroSD“ kortelė (iki 256 GB). Palaikomas tik FAT16, FAT32 ir „exFAT“ formatas.

ATMINTIES KORTELĖS PARENGIMAS

Naudokite šias atminties korteles (parduodamas atskirai)

- „MicroSD“ atminties kortelės *1
- „MicroSDHC“ atminties kortelės *1*2
- „MicroSDXC“ atminties kortelės *1*2

*1 Kortelės, atitinkančios SD standartų reikalavimus Tačiau nepatvirtinta, kad su fotoaparatu veikia visos atminties kortelės.

*2 UHS-1 atminties kortelės nepalaikomos.

„MicroSD“ KORTELĖS ĮDĖJIMAS IR IŠĖMIMAS

- Įdėkite „MicroSD“ kortelę į angą aparato apačioje. Kai kortelė bus įdėta iki galo, pajusite spragtelėjimą.
- Paspauskite kortelę, kai norėsite ją atblokuoti. Švelniai išimkite kortelę iš aparato.
- Jei nuskaitant „MicroSD“ kortelę arba rašant į ją, įvyksta klaida, vieną kartą pasigirsta nepavykusio veiksmo garsas. Išimkite „MicroSD“ kortelę ir paleiskite aparatą iš naujo.
- USB kabeliu sujunkite aparatą ir kompiuterį. Dukart spustelėkite išorinio įrenginio vaizdą, kai jis atsiras kompiuterio ekrane, kad galėtumėte peržiūrėti ir įrašyti nuotraukas.

PASTABA

APARATO PRIEŽIŪRA

- Aparatą naudokite ir laikykite rekomenduojamos temperatūros (nuo 15 °C iki 32 °C) ir santykinės drėgmės (nuo 40 % iki 55 %) aplinkoje.
- Pasirūpinkite turėti naujausią aparato programinės aparatinės įrangos versiją. Jei norite patikrinti, ar programinę aparatinę įrangą reikia naujinti. Atidarykite programėlę „Canon Mini Print“, eikite į Pagrindinis meniu > Nustatymai > Spausdintuvai, pasirinkite savo įrenginį, įeikite į Produkto informaciją, tada bakstelėkite „Programinės aparatinės įrangos naujinimas“.
 - Prieš tikrindami įsitikinkite, kad mobiliajame įrenginyje yra interneto ryšys. Jei reikia atnaujinti programinę aparatinę įrangą, jūsų spausdintuve turi būti likę ne mažiau nei 50 % energijos.
- Įsitikinkite, kad naudojate naujausią programėlės „Canon Mini Print“ versiją. Jei jūsų programėlės automatiškai neatsinaujina, eikite į programėlių parduotuvę ir patikrinkite, ar nereikia atnaujinti versijos.

NAUDOJANT FOTOPOPIERIŲ



- Dėkite tik 10 lapų ZINK™ fotopopieriaus ir 1 lapą SMART SHEET™. Nedėkite daugiau, nes gali įstrigti popierius arba kilti spausdinimo klaidų.
- Optimalių spausdinimo rezultatų pasieksite, jei naudosite ZINK™ fotopopierių, skirtą spausdintuvui „Canon Zoemini S“
 - Papildomą kiekį fotopopieriaus galite nusipirkti programėlės „Canon Mini Print“ pagrindiniame meniu bakstelėdami „Pirkti popierių“.
- Jei popierius įstrigo, tiesiog IŠJUNKITE ir vėl ĮJUNKITE spausdintuvą, kad automatiškai išstumtų įstrigusį popierių. Nebandykite ištraukti popierių.
- Kai aparatas spausdina, netraukite ir netempkite fotopopieriaus.
- Atsargiai elkitės su fotopopieriumi, kad jo nesugadintumėte ir nesulenktumėte.
- Įdedamas fotopopierius turi būti švarus. Jei fotopopierius nešvarus ar sugadintas, gali įstrigti popierius arba kilti spausdinimo klaidų.
- Neatidarykite naujo fotopopieriaus pakelio, kol nebūsite pasirengę įdėti fotopopierių į spausdintuvą.
- Pasirūpinkite, kad fotopopierius neatsidurtų tiesioginėje saulės šviesoje ar drėgmėje.
- Nepalikite fotopopieriaus vietoje, kurioje temperatūra ar drėgmė netenkina ant pakuotės nurodytų sąlygų. Gali būti prastesnė išspausdintos nuotraukos kokybė.

APIE LAPĄ SMART SHEET™

- Kiekvienoje fotopopieriaus pakuotėje yra 10 lapų fotopopieriaus ir 1 mėlynas lapas SMART SHEET™.
- Kad spausdinimo kokybė būtų optimali, dėkite lapą SMART SHEET™ ir fotopopierių iš to paties pakelio. Kiekvienas lapas SMART SHEET™ yra specialiai priderintas popieriui, esančiam tame pakelyje.
- Lapas SMART SHEET™ pereina per aparatą automatiškai prieš pirmą kartą spausdinant, kad būtų išvalytas spausdintuvas, ir siekiant optimizuoti to konkretaus popieriaus pakelio (10 lapų) spausdinimo kokybę.
- Pasilikite lapą SMART SHEET™ ir jį išmeskite tik tada, kai išspausdinsite visus 10 to pakelio fotopopieriaus lapų. Jei spausdinimo kokybė netenkina, lapą SMART SHEET™ galite panaudoti pakartotinai, jei popierius yra iš to paties pakelio. Tiesiog pakiškite lapą SMART SHEET™ brūkšniniu kodu žemyn po likusiu fotopopieriumi.
- Naudojant lapą SMART SHEET™ iš kito pakelio gali suprastėti spausdinimo kokybė.

VEIKIMAS

MAITINIMO ĮJUNGIMAS / IŠJUNGIMAS

- 1 Paspauskite ir laikykite paspausta maitinimo mygtuką  iki pradės šviesti LED lemputė.
- 2 Kai LED lemputė pradeda šviesti baltai, aparatas yra parengtas naudoti.
- 3 Paspauskite ir laikykite paspausta maitinimo mygtuką  kad išjungtumėte aparatą.

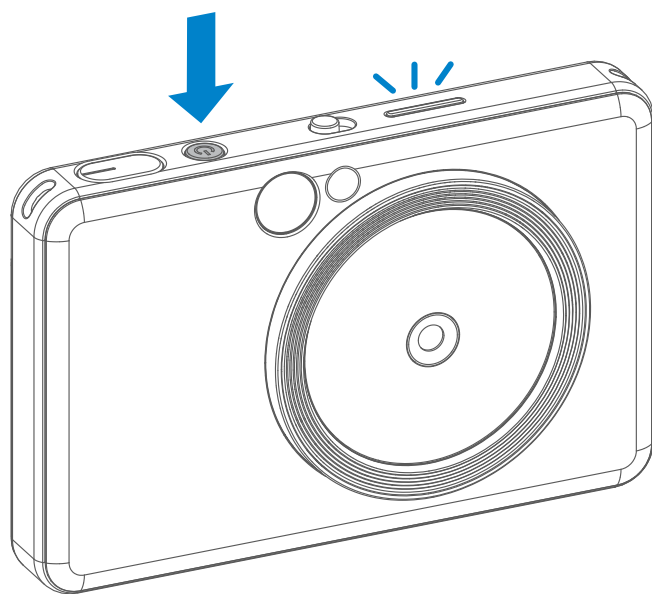

Automatinis išsijungimas

- Kai aparatas nenaudojamas maždaug 3 minutes (numatytoji reikšmė), jis automatiškai išsijungia. Naudotojas gali įjungti aparatą dar kartą paspausdamas maitinimo mygtuką.
- Naudotojas gali pakeisti trukmę (3 minutės / 5 minutės / 10 minučių) PROGRAMĖLĖJE.

FOTOGRAFAVIMAS

- 1 Laikykite aparatą, įsitikinkite, kad vaizdas tinkamai sukomponuotas.
- 2 Paspauskite užrakto mygtuką  ir nufotografuokite.
 - Paspauskite iki pusės, kad užfiksuotumėte fokusuotą
 - Paspauskite iki galo, kad nufotografuotumėte

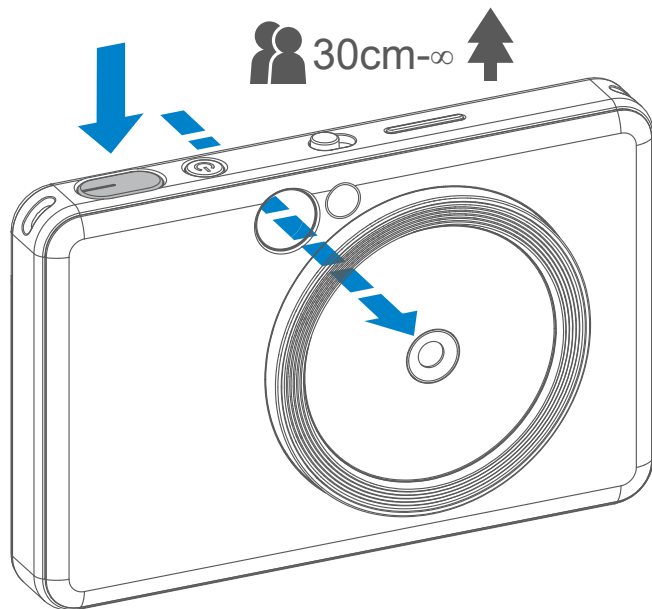

Vaizdo ieškiklis

Sukomponuokite vaizdą žiūrėdami į rėmelio žymę vaizdo ieškiklyje.



2 x 3



Išorinio rėmelio žymė, skirta įprastiniam kadru užfiksuoti, kai atstumas 1 m - ∞

2 x 2



2 x 2 rėmelio žymė, skirta įprastiniam kadru užfiksuoti, kai atstumas 1 m - ∞

2 x 3



Vidinio rėmelio žymė, skirta fotografuoti stambiu planu 30 cm atstumu

Asmenukės veidrodis

Sukomponuokite vaizdą žiūrėdami į rėmelio žymę asmenukės veidrodyje.



Fokusavimo
atstumas 50 cm

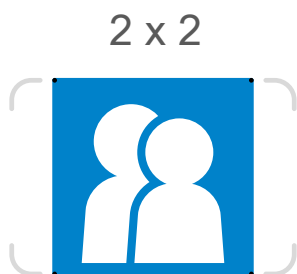

Fokusavimo
atstumas 50 cm



BLYKSTĖ IR PAPILDOMAS ŠVIESOS ŠALTINIS

BLYKSTĖ

Kai aparatas įjungiamas ir pasirenkamas AUTOMATINĖS blykstės režimas , jei tai būtina atsižvelgiant į apšvietimo sąlygas.

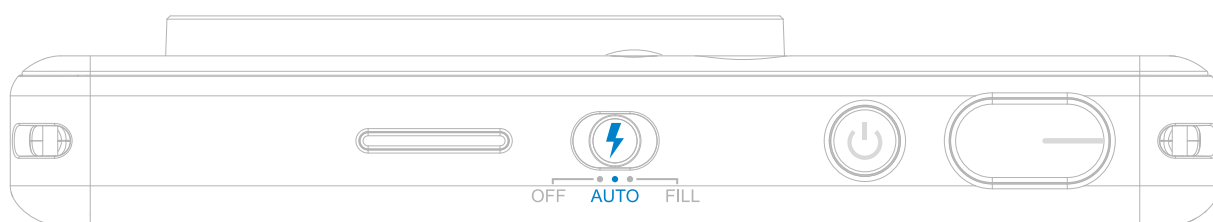

PAPILDOMAS ŠVIESOS ŠALTINIS

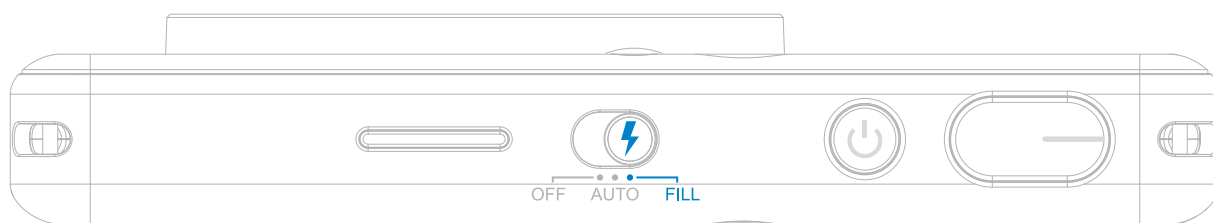

Aparate aplink objektyvą yra sumontuotos 8 LED lemputės, kad fotografuojant būtų užtikrinamas papildomas šviesos šaltinis.

Jei ruošiatės daryti asmenukę naudodami papildomo šviesos šaltinio režimą, 8 LED lemputės (išdėstytos ratu aplink objektyvą) užtikrins tolygų jūsų veido apšvietimą. Tai leidžia padaryti gražią asmenukę, nes minimizuojama šešėlių ir pasiekiamas tolygus visos nuotraukos skaistis.

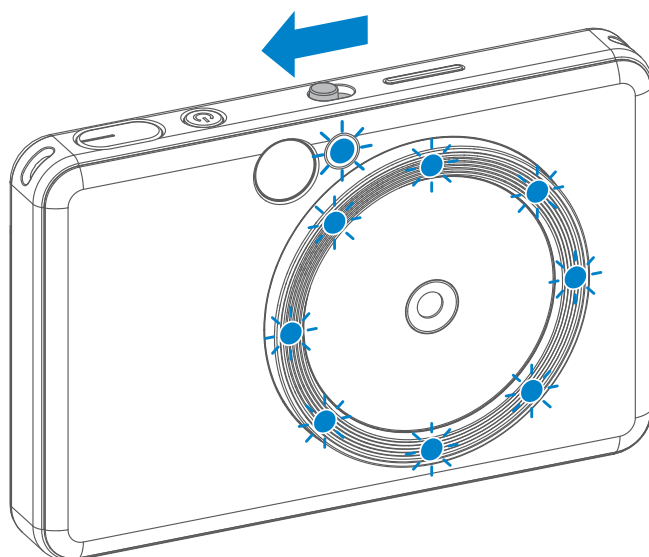

* Efektyvus papildomo šviesos šaltinio diapazonas: 30 - 60 cm

VAIZDO PROPORCIJOS

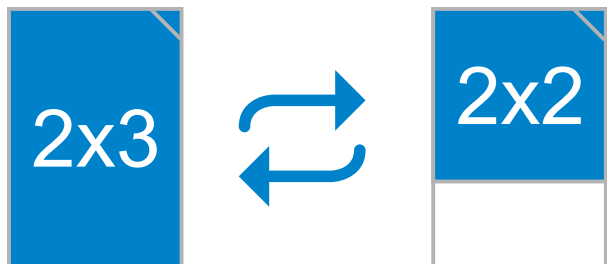

Naudotojas vaizdo proporcijų mygtuku  gali pasirinkti iš dviejų vaizdo proporcijų tipų: 2x3 ir 2x2.

Prieš fotografuojant, vaizdo proporcijas galima pakeisti bet kuriuo metu.

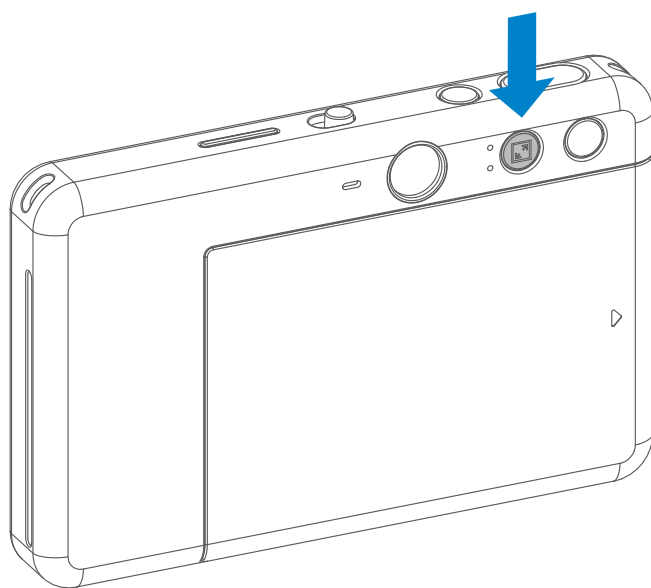

Kai vaizdo proporcijos yra 2 x 2, tuščias plotas fotopopieriuje yra skirtingose vietose. Jis grindžiamas tuo, kaip laikomas aparatas.

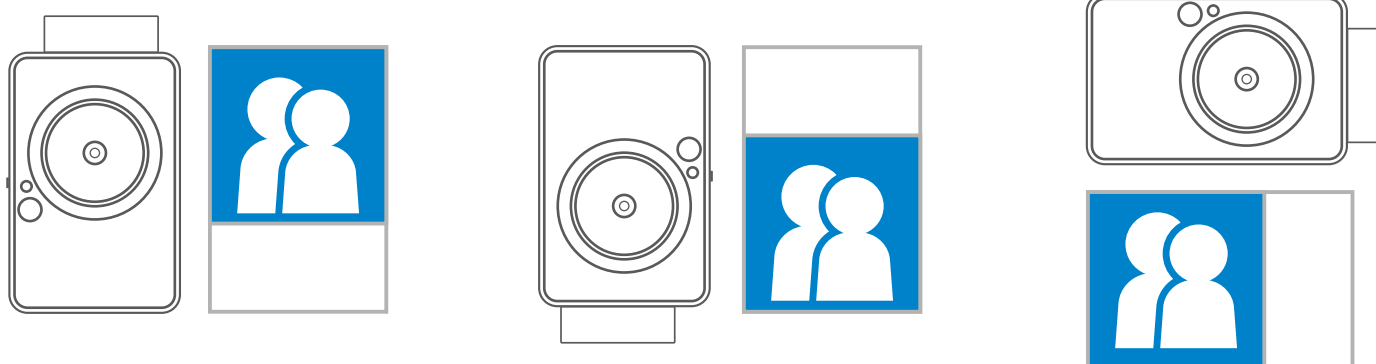

SPAUSDINIMAS IR PERSPAUSDINIMAS

NUOTRAUKOS SPAUSDINAMAS

- Nuotrauka išspausdinama iškart po fotografavimo.
- Aparate vienu metu gali būti įrašyta iki 3 spausdintinų vaizdų.
- Naudojantis programėle, aparatas gali išspausdinti ir išmaniajame telefone saugomas nuotraukas.

NUOTRAUKOS PERSPAUSDINIMAS

Kai užfiksavote nuotrauką ir ją išspausdinote, jei norite išspausdinti nuotrauką dar kartą arba padalinti kelias nuotraukos kopijas pobūvio metu, galite tiesiog paspausti mygtuką Perspausdinti , kad dar kartą išspausdintumėte paskutinę išspausdintą nuotrauką.

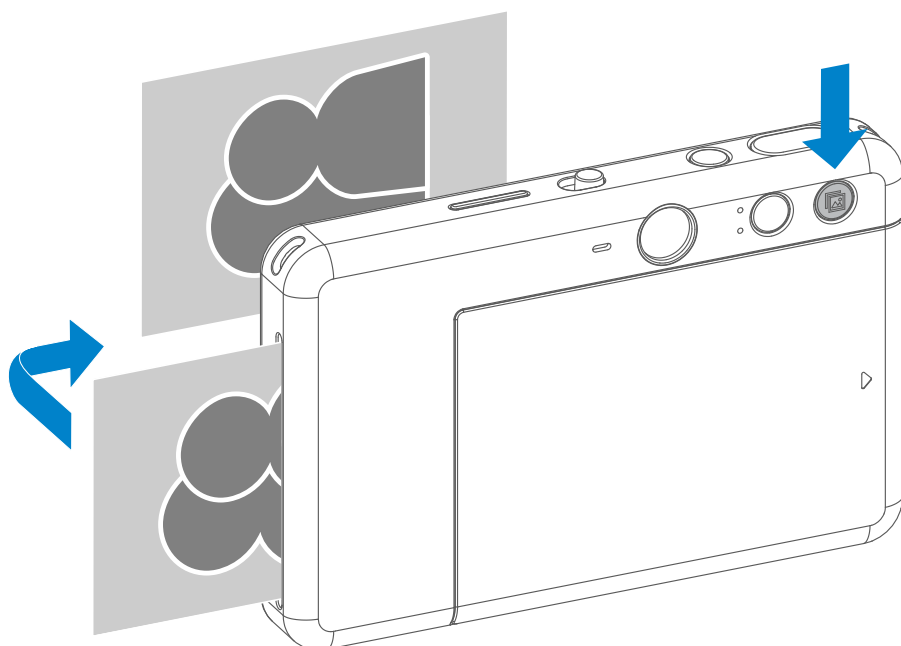



NUOTOLINIS FOTOGRAFAVIMAS

Naudotojas gali nuotoliniu būdu valdyti aparatą naudodamasis programėle, pavyzdžiui, norėdamas nufotografuoti.

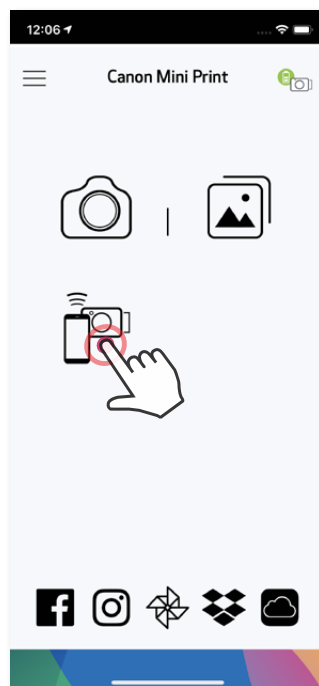
PROGRAMĖLĖJE paspauskite , kad įjungtumėte nuotolinio valdymo puslapį.



LAIKMATIS

Paspauskite , kad iškart užfiksuotumėte nuotrauką. Paspauskite  ir pasirinkite 3 sekundžių / 5 sekundžių / 10 sekundžių laikmatį (numatytoji reikšmė yra IŠJ.), paspauskite , kad pradėtumėte atbulinę skaičiuotę.

- Laikmačio LED lemputė (aplink asmenukės veidrodį) įspėja, kad įjungtas laikmatis.

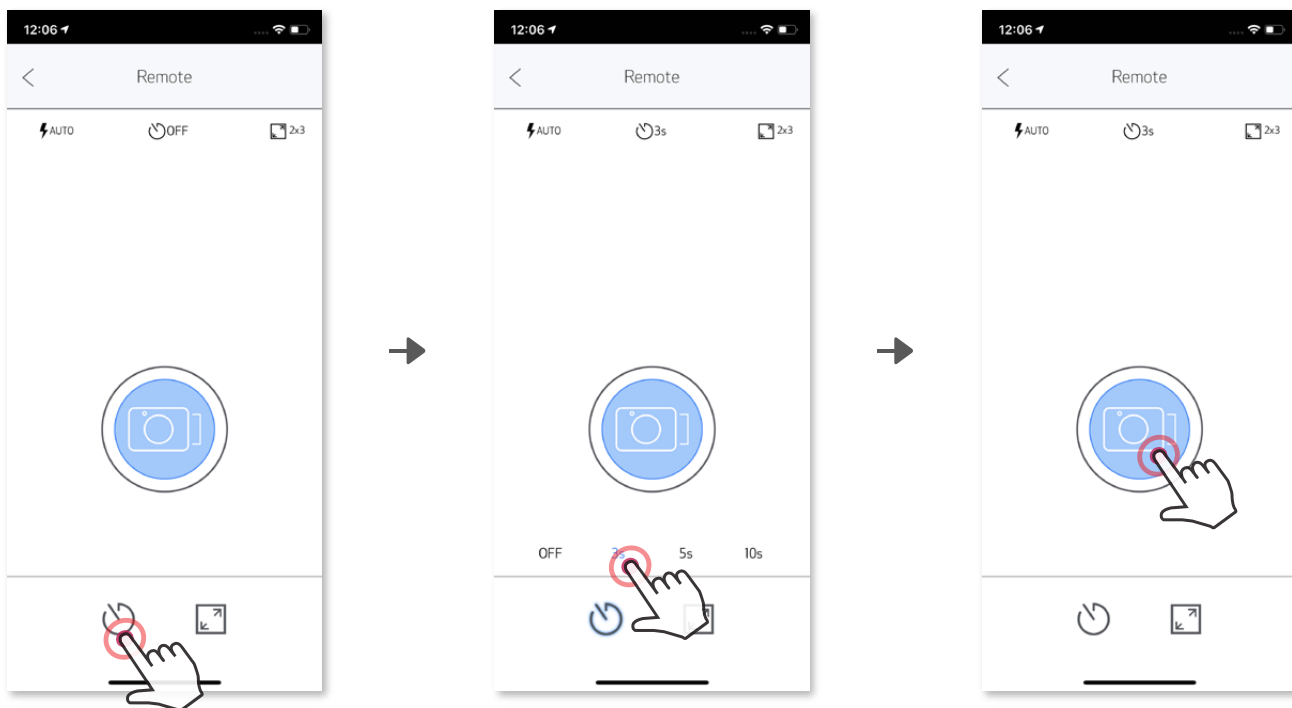

VAIZDO PROPORCIJOS

Paspauskite , kad galėtumėte pasirinkti iš vaizdo proporcijų tipų (2x3 ir 2x2).

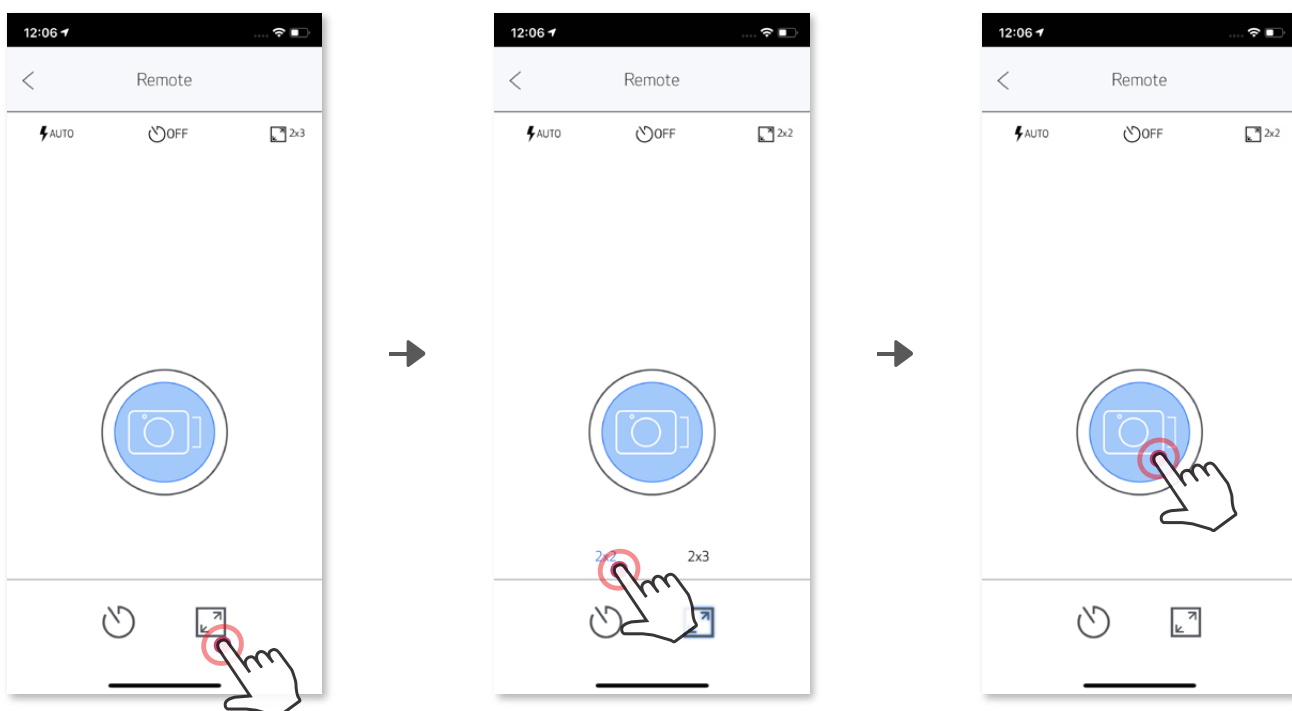

FOTOAPARATO BALSAS

Kai fotoaparatas sujungtas su mobiliuoju įrenginiu, naudotojas gali tinkinti funkcijų Maitinimo įjungimas, Maitinimo išjungimas ir Užraktas garso efektus. Naudodamasis programėle, naudotojas gali įrašyti 3 garso failus (iki 4 sek. trukmės) kiekvienam fotoaparato balso efektui.

Pagrindiniame meniu bakstelėkite ☰ eikite į Nustatymai > Spausdintuvai, pasirinkite savo įrenginį ir Bakstelėkite Fotoaparato balsas.

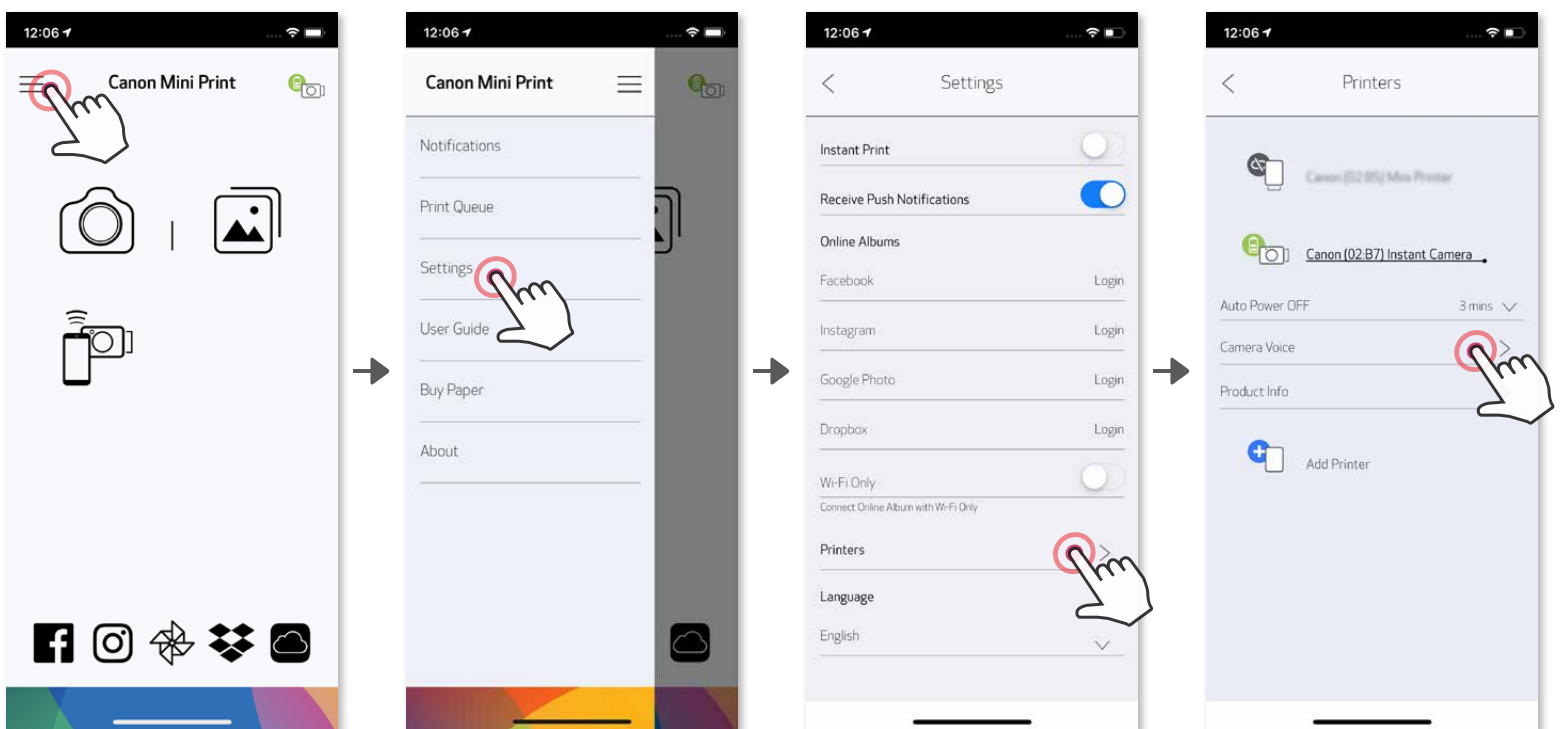





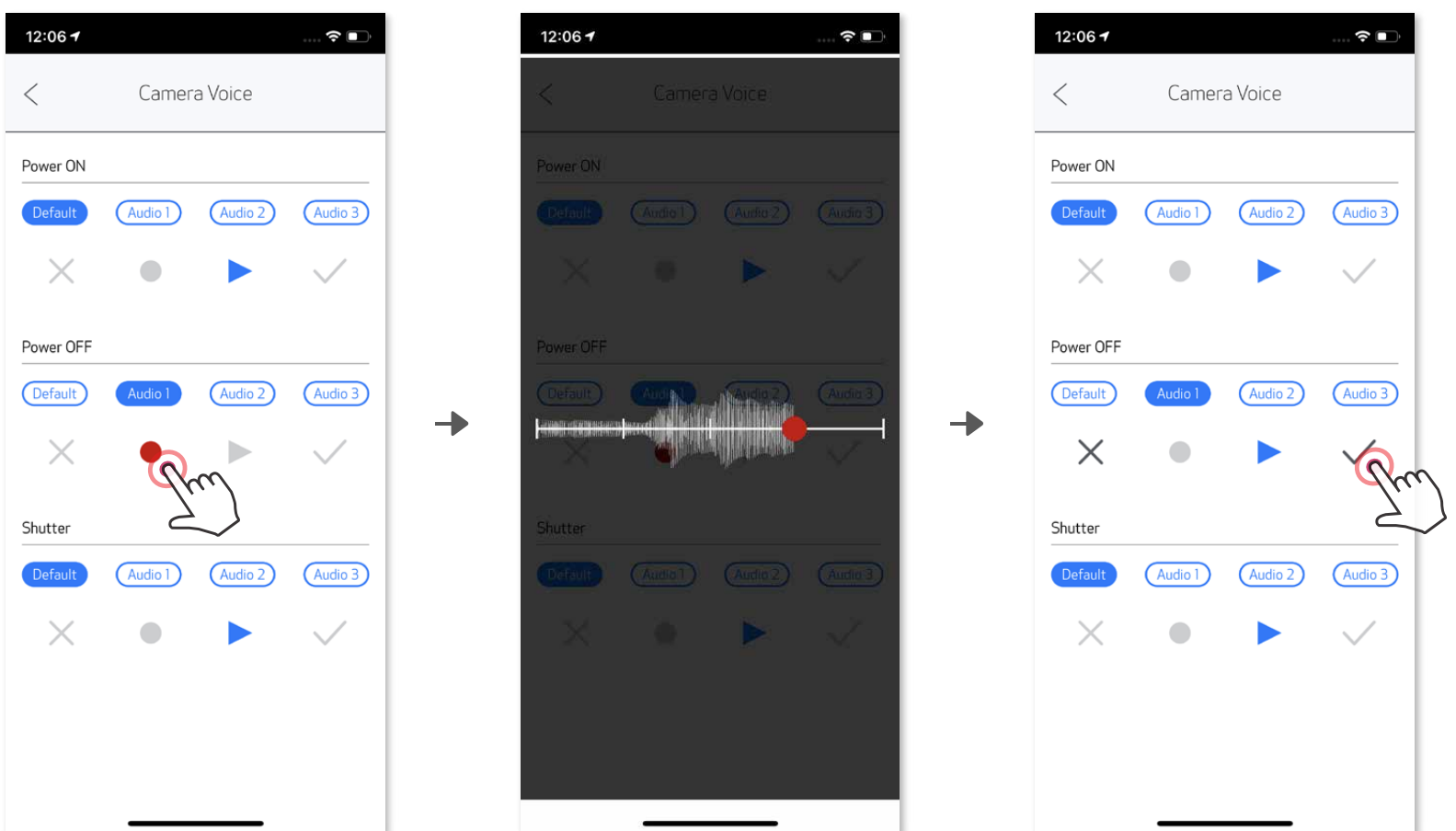















Norėdami pradėti įrašyti, bakstelėkite pageidaujama garso failo piktogramą, pavyzdžiui, **Audio 1** , tada – ● .

Jei norite paklausyti garso įrašo, paspauskite ▶ , o jei norite išsaugoti ir pritaikyti garso efektą aparate, paspauskite ✓ .





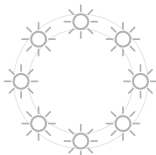



LED LEMPUTĖ

Būsena	Veikimas / situacija	LED lemputė
Maitinimo įjungimas	Paspauskite ir laikykite paspaudę maitinimo mygtuką	 Mėlyna >  Balta
Parengtis	Aparatui įsijungus	 Balta
Maitinimo išjungimas	Paspauskite ir laikykite paspaudę maitinimo mygtuką	 Nešviečia
Lapo SMART SHEET™ klaida	Kai aparatas aptinka, kad įdėtas netinkamas lapas SMART SHEET™, arba įvyksta kita lapo SMART SHEET™ klaida	 Mėlyna (ratu)
Lapo SMART SHEET™ apdorojimas	Kai aparatas spausdina ant lapo SMART SHEET™	 Balta
Nėra popieriaus	Kai aparate nėra popieriaus, aparatas neleis padaryti nuotraukos	 Raudona
Popieriaus strigtis / atidarytas dangtis	Kai įstringa popieriaus arba atidarytas spausdintuvo dangtis	 Raudona
Pasirengimas spausdinti	Pasirengiama spausdinti	 Balta
Spausdinama nuotrauka	Kai aparatas spausdina nuotrauką	 Geltona > Purpurinė > Žydra > Balta (ratu)
Informacijos kaupiklio režimas	Aparatas sujungtas su kompiuteriu	 Purpurinė
„MicroSD“ kortelės klaida	Negali įrašyti duomenų į „MicroSD“ kortelę	 Purpurinė
Per aukšta temperatūra	Kai per aukšta aparato temperatūra	 Raudona (iki temperatūra vėl pasidarys normali)
Per žema temperatūra	Kai per žema aparato temperatūra	 Žydra (iki temperatūra vėl pasidarys normali)
Vėsta spausdinimo galvutė	Tikrinama spausdintuvo galvutės temperatūra ir leidžiama jai atvėsti prieš spausdinant	 Žydra (ratu)

Mažai energijos baterijoje	Kai baterijoje lieka 20 % energijos	 Balta > Raudona (ratu)
Labai mažai energijos baterijoje	Kai energijos baterijoje	 Raudona > Balta (ratu)
Naujinama programinė aparatinė įranga	Kai aparatas naujina programinę aparatinę įrangą	 Balta
Vaizdo proporcijos 2x3	Kai pasirenkamos vaizdo proporcijos 2x3, vieną kartą sumirksi 8 papildomo šviesos šaltinio LED lemputės	
Vaizdo proporcijos 2x2	Kai pasirenkamos vaizdo proporcijos 2x2, vieną kartą sumirksi 4 papildomo šviesos šaltinio LED lemputės	

TRIKČIŲ ŠALINIMAS

Būsena	LED lemputės	Veiksmai
„MicroSD“ kortelės klaida	 Purpurinė	<ul style="list-style-type: none"> Patikrinkite, ar gerai įdėta „MicroSD“ kortelė Patikrinkite, ar pilna „MicroSD“ kortelė Patikrinkite, ar nesugadinta „MicroSD“ kortelė Patikrinkite, ar „MicroSD“ kortelę suderinama
Nepavyko paduoti popieriaus	 Raudona	<ul style="list-style-type: none"> Atidarykite popieriaus skyriaus dangtį ir patikrinkite, ar įdėta „Canon ZINK“ fotopopieriaus
Ištrigo popierius	 Raudona	<ul style="list-style-type: none"> Išjunkite ir įjunkite aparatą; fotopopierius bus išvedamas automatiškai
Nėra popieriaus	 Raudona	<ul style="list-style-type: none"> Įdėkite „Canon ZINK“ fotopopieriaus į aparatą
Netinkamai uždarytas spausdintuvo dangtis	 Raudona	<ul style="list-style-type: none"> Tinkamai uždarykite spausdintuvo dangtis
Perkaitimas	 Raudona	<ul style="list-style-type: none"> Palaukite iki aparato temperatūra nukris iki normalios: aparatas vėl pradės veikti
Ryšys	Nėra	<ul style="list-style-type: none"> Įsitikinkite, kad nustatyta tinkama išmaniojo telefono „Bluetooth®“ ryšio nuostata Įsitikinkite, kad PROGRAMĖLĖJE pasirinktas reikiamas aparatas Įsitikinkite, kad suderinama išmaniojo telefono OS ir ji yra naujausios versijos
Nepavyko valdyti nuotoliniu būdu	Nėra	<ul style="list-style-type: none"> Įsitikinkite, kad aparatas sujungtas su programėle Įsitikinkite, kad programėlė ir programinė aparatinė įranga yra naujausios versijos
Tinkintas garsas nenuskambėjo	Nėra	<ul style="list-style-type: none"> Įsitikinkite, kad aparatas sujungtas su programėle Įsitikinkite, kad programėlė ir programinė aparatinė įranga yra naujausios versijos
Aparatas neveikia	Nėra	<ul style="list-style-type: none"> Įsitikinkite, kad baterijoje yra pakankamai energijos. Jei ne – įkraukite bateriją.
Fotografavimas	Nėra	<ul style="list-style-type: none"> Įsitikinkite, kad programinė aparatinė įranga yra naujausios versijos Įsitikinkite, kad yra spausdinimo eilei skirtas buferio Įsitikinkite, kad į aparatą įdėta „Canon ZINK“ fotopopieriaus

TECHNINIAI DUOMENYS

Spausdinimo technologija	ZINK™
Spausdinimo skiriamoji geba	314 x 600 dpi (taškų colyje)
Spausdinimo greitis	Apie 50 sekundžių (variklis įsijungia ir sustoja, kambario temperatūroje 25 °C)
Nuotraukos vaizdo proporcijos	2" x 2" arba 2" x 3"
Tinkantis popierius	„Canon ZINK“™ fotopopierius: ZP-2030-20 (20 lapų) ZP-2030-50 (50 lapų) 2" x 3" / nuplėšiama galinė pusė, kad būtų galima priklijuoti
Popieriaus talpa	Iki 10 lapų ZINK™ fotopopieriaus + 1 lapas SMART SHEET™
Nuotraukos raiška	8 megapiksel.
Židinio nuotolis	25,4 mm
Diafragma	f/2.2
Fokusavimo diapazonas	30 cm - ∞
Jautrumas	Automatinis (nuo ISO 100 iki ISO 1600)
Blykstė	TAIP (automatinė)
Blykstės diapazonas	0,5 - 1,0 m
Atminties kortelė	„MicroSD“ kortelė, iki 256 GB talpos
Maitinimo šaltinis	Įmontuota įkraunama ličio polimerų baterija, 700 mAh, 7,4 V
Įkrovimo greitis	Apie 120 minučių (Visiškai įkrauta)
Maitinimo adapteris	Išvesties srovė: 1 A (min.) Įtampa: 5 V
Aplinkos parametrai	<ul style="list-style-type: none">- Rekomenduojama darbo, įkrovimo ir laikymo temperatūra: nuo 15 °C iki 32 °C- Rekomenduojama spausdintuvo darbo, įkrovimo ir laikymo drėgmė: 40-55 % santykinė drėgmė.- Darbo temperatūra: nuo 5 °C iki 40 °C- Darbo drėgmė: <70 % santykinė drėgmė
Automatinis maitinimo išsijungimas	3 minutės / 5 minutės / 10 minučių (galima pasirinkti programėlėje)
Matmenys	121 mm (P) x 80,3 mm (A) x 21,5 mm (G)
Svoris	188 g
Derančios OS (kompiuterio)	„Windows“ 7 / 8 / 8.1 / 10 „Mac OSX“ 10.10 - 10.14
Jungtis	„Bluetooth® 4.0“
Derančios OS	„iOS 9.0“ arba naujesnė ir „Android 4.4“ ar naujesnė
Mobiliųjų įrenginių programėlė	„Canon Mini Print“
Ryšys įkrauti ir duomenims perduoti	USB 2.0 („Micro USB“)

PROGRAMĖLĖS ĮDIEGIMAS

① VARIANTAS

PROGRAMĖLIŲ PARDUOTUVĖJE IEŠKOKITE „Canon Mini Print“

Jeigu naudojate „Android“™, ieškokite „Google Play“™

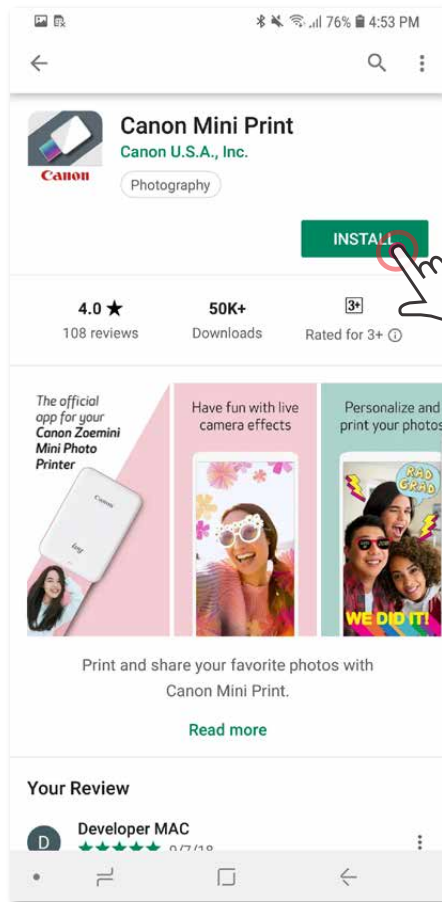
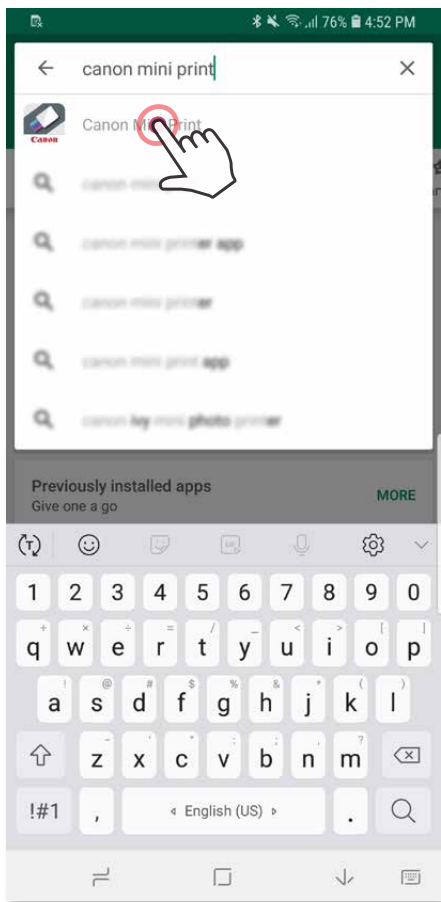

Jeigu naudojate „iOS“®, ieškokite „App Store“®

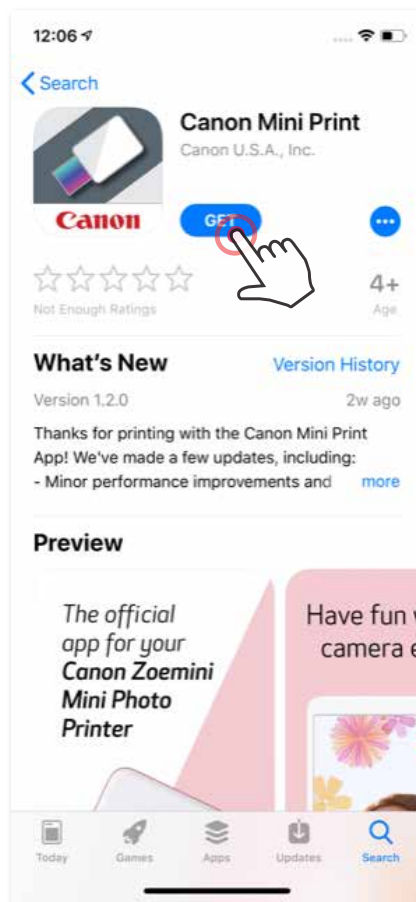
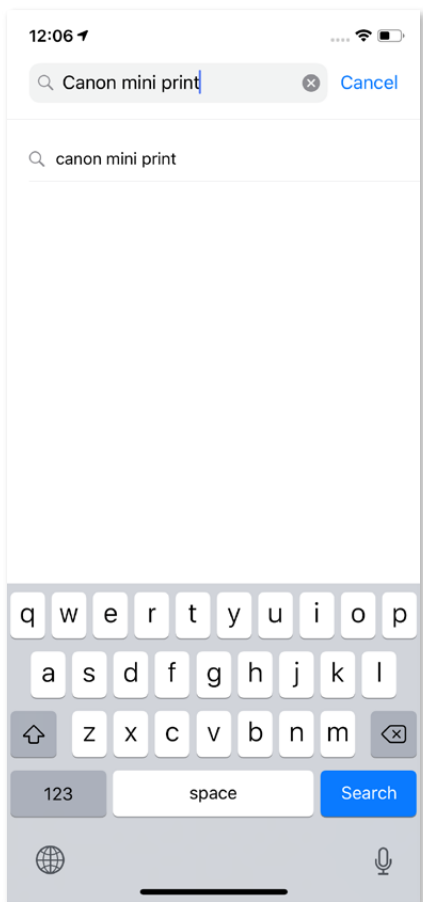

② VARIANTAS

NAUDOKITE QR KODĄ - NUSKENUOKITE QR KODĄ, NURODYTĄ DOKUMENTE „Greito pasirengimo darbui vadovas“



Skirta „Android“

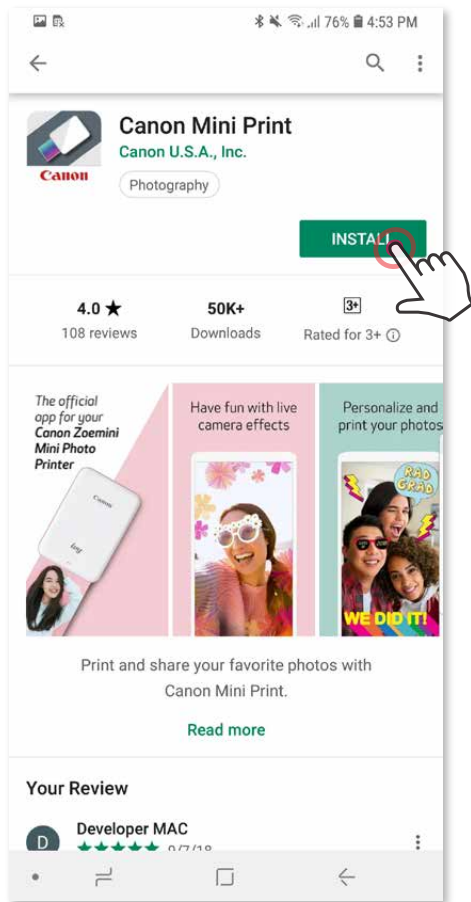

Skirta „iOS“

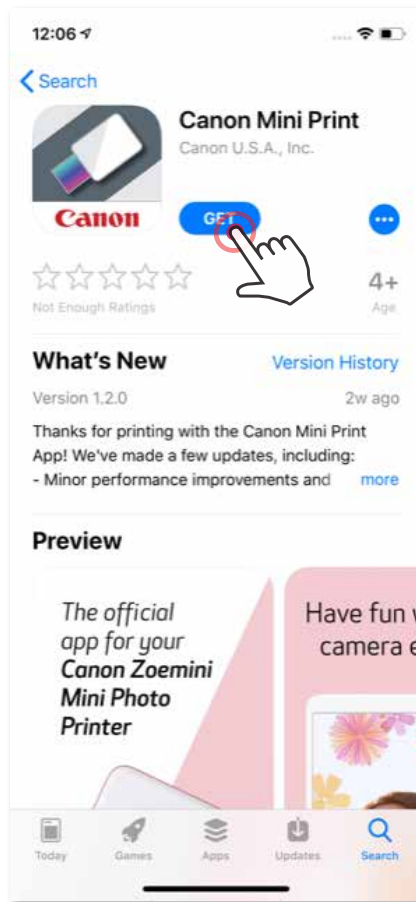

③ VARIANTAS

Įrenginio naršyklėje eikite į <https://app.canonminiprint.com/>

④ VARIANTAS

NAUDOJANT NFC, skirta TIK „Android“

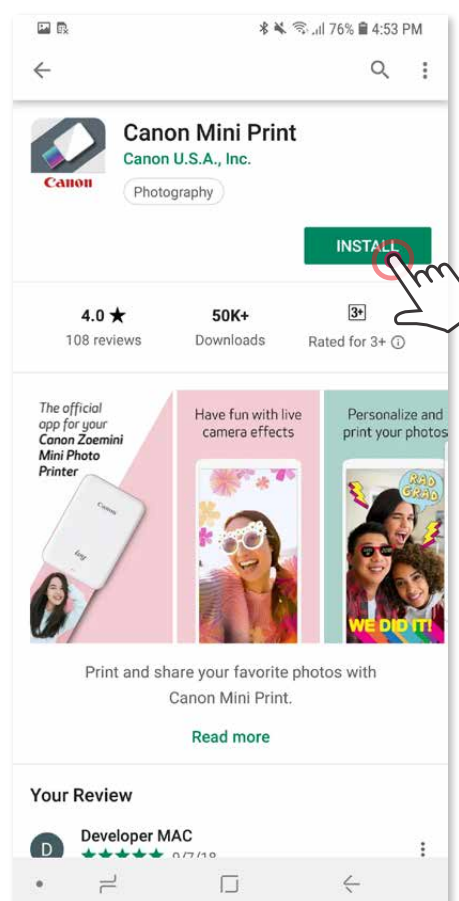
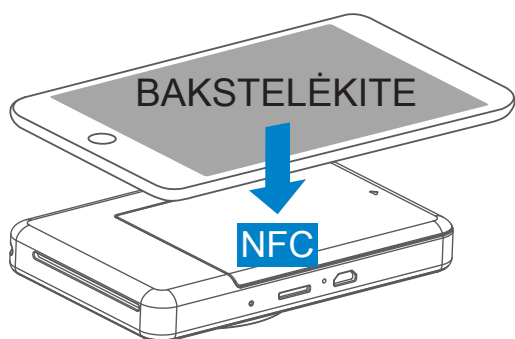

MOBILIOJO ĮRENGINIO IR „CANON“ MOMENTINIO FOTOAPARATO SUSIEJIMAS

Įrenginio su „Android“ susiejimas

- ① Įjunkite spausdintuvą paspausdami ir laikydami paspaustą maitinimo mygtuką iki pradės šviesti būsenos LED lemputė.
- ② Mobiliajame įrenginyje atidarykite „Nustatymai“, kad įjungtumėte „Bluetooth®“ ryšį ir susietumėte įrenginį su spausdintuvu.

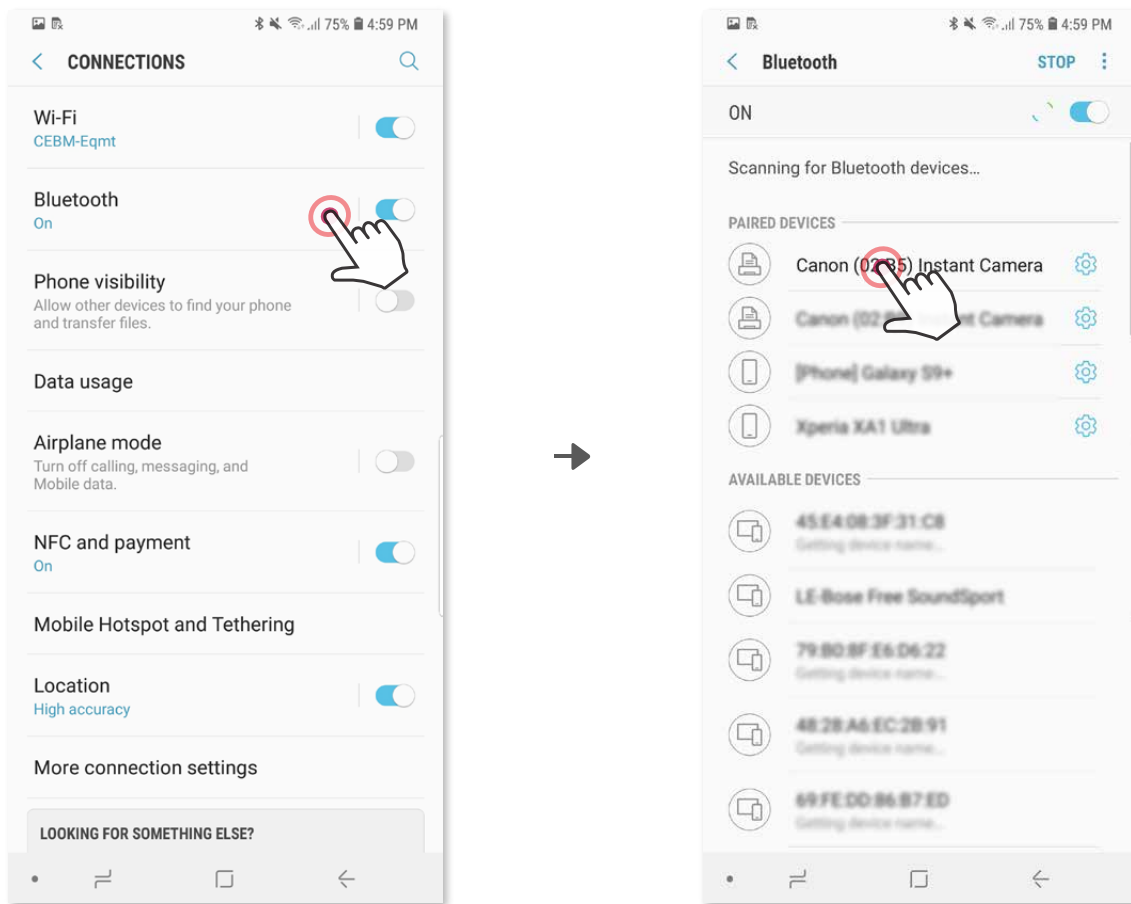

- ③ **A VARIANTAS.** Pridėkite spausdintuvą į programėlę. Bakstelėkite piktogramą viršutiniame dešiniajame kampe ir pasirinkite spausdintuvą. Prijungus, piktograma pasikeis: bus rodomas baterijos lygis.

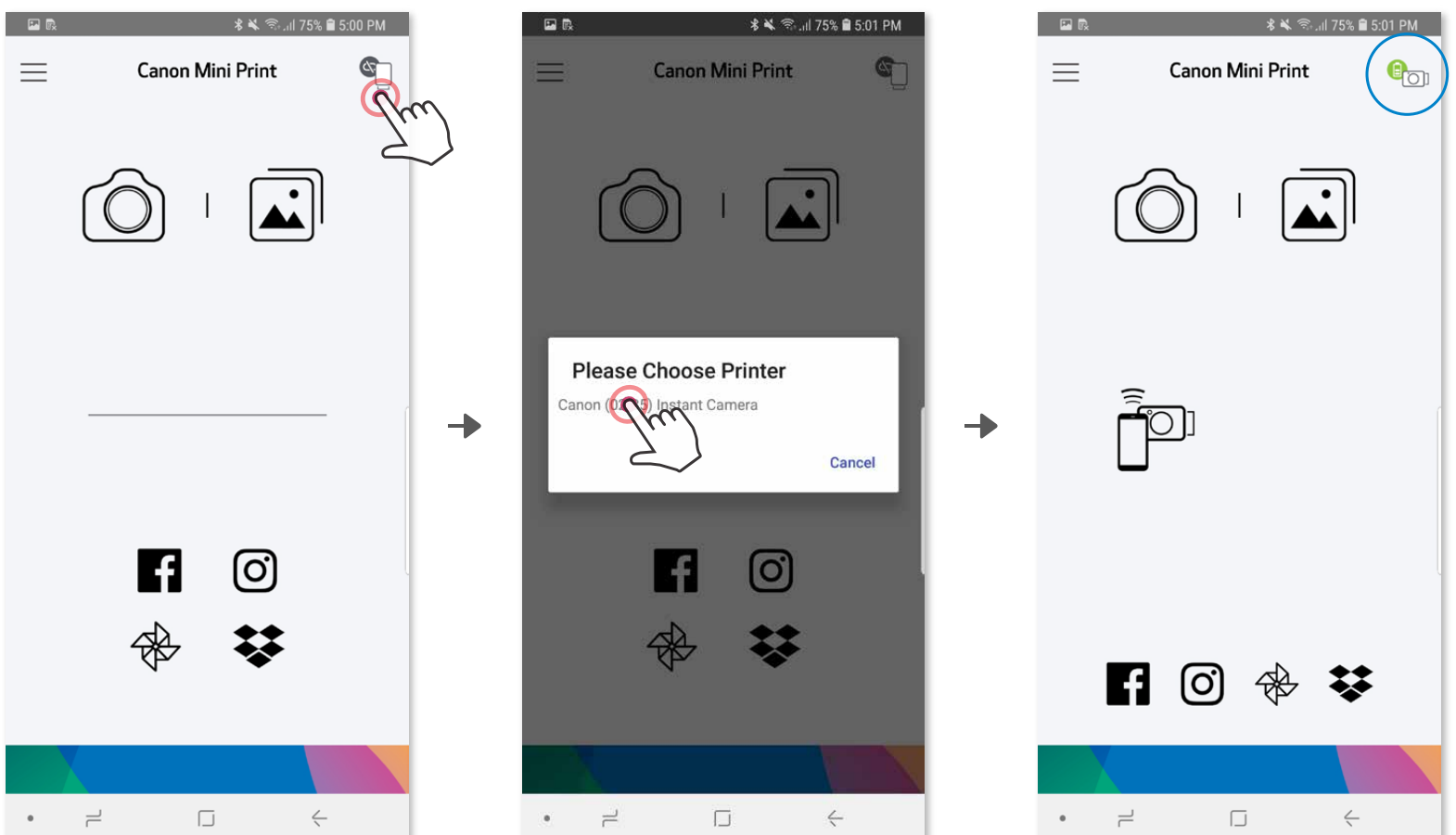

- ③ **B VARIANTAS.** Pridėkite spausdintuvą į programėlę. Pagrindiniame meniu eikite į „Spausdintuvo nustatymai“, bakstelėkite „Pridėti spausdintuvą“ ir pasirinkite spausdintuvą. Jūsų spausdintuvas bus rodomas sąrašė „Spausdintuvai“ ir jį prijungus, piktograma pasikeis: bus rodomas baterijos lygis.

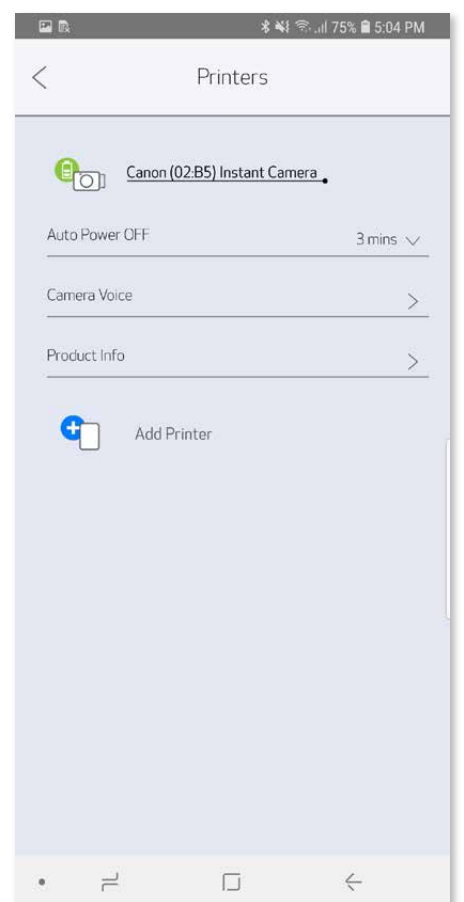
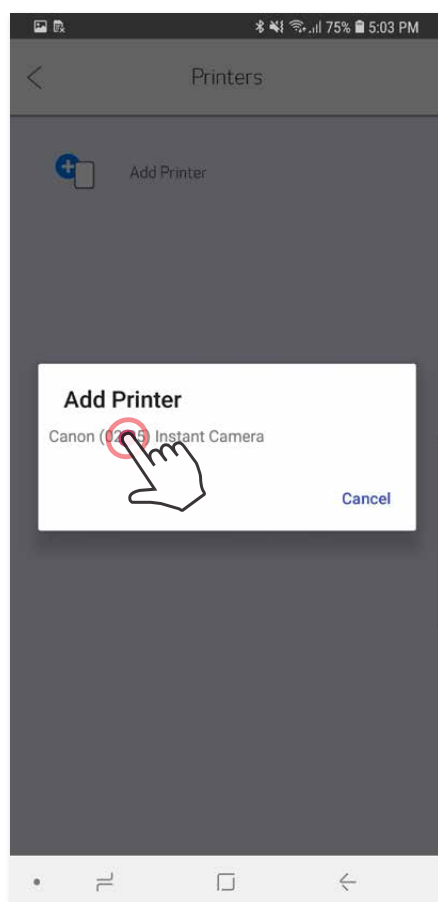
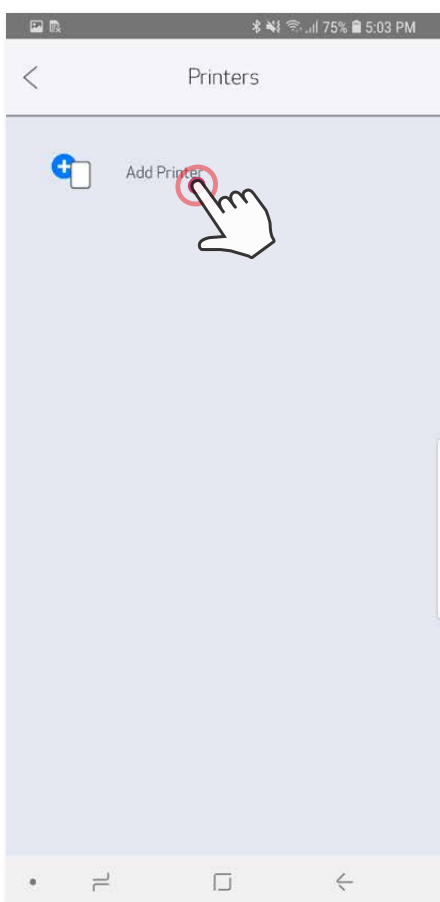
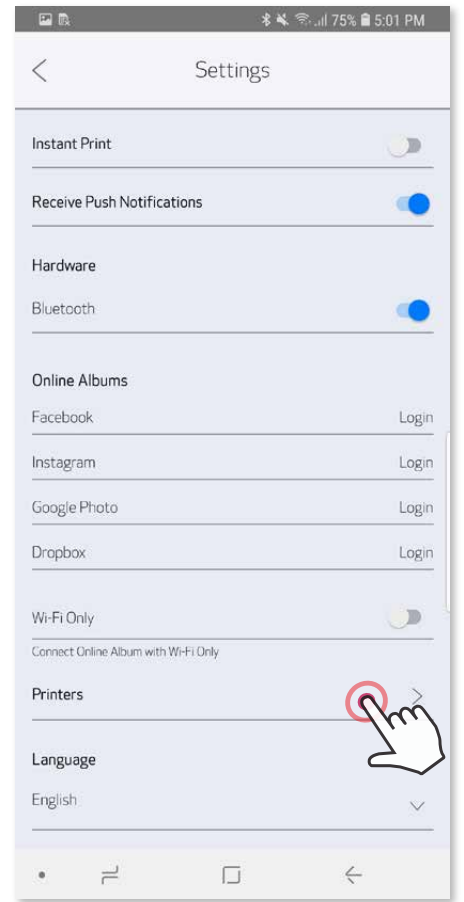
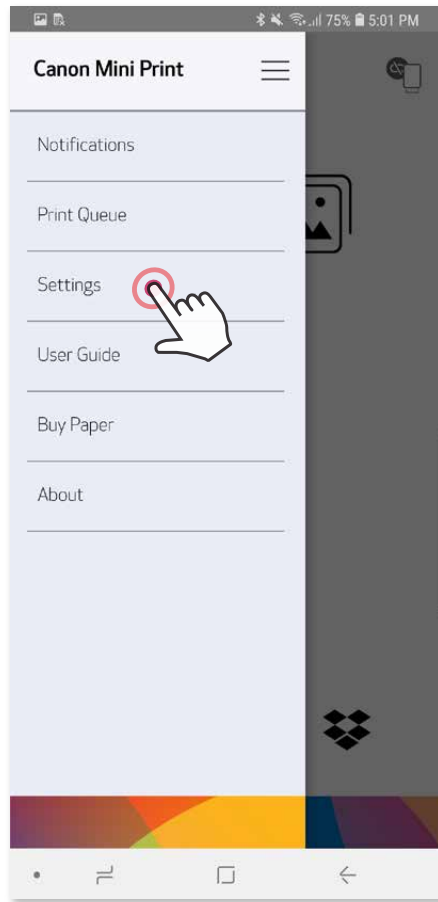
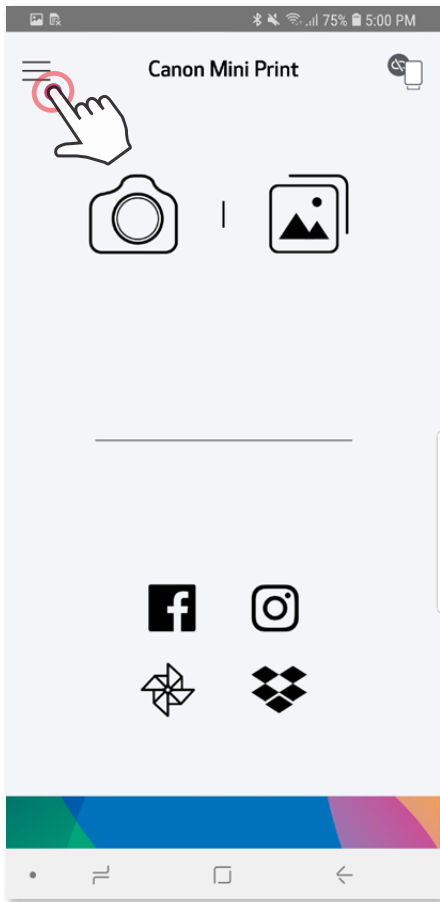

Įrenginio su „iOS“ susiejimas

- ① Įjunkite spausdintuvą paspausdami ir laikydami paspaustą maitinimo mygtuką iki pradės šviesti LED lemputė.
- ② Mobiliajame įrenginyje atidarykite „Nustatymai“, kad įjungtumėte „Bluetooth®“ ryšį ir susietumėte įrenginį su spausdintuvu.

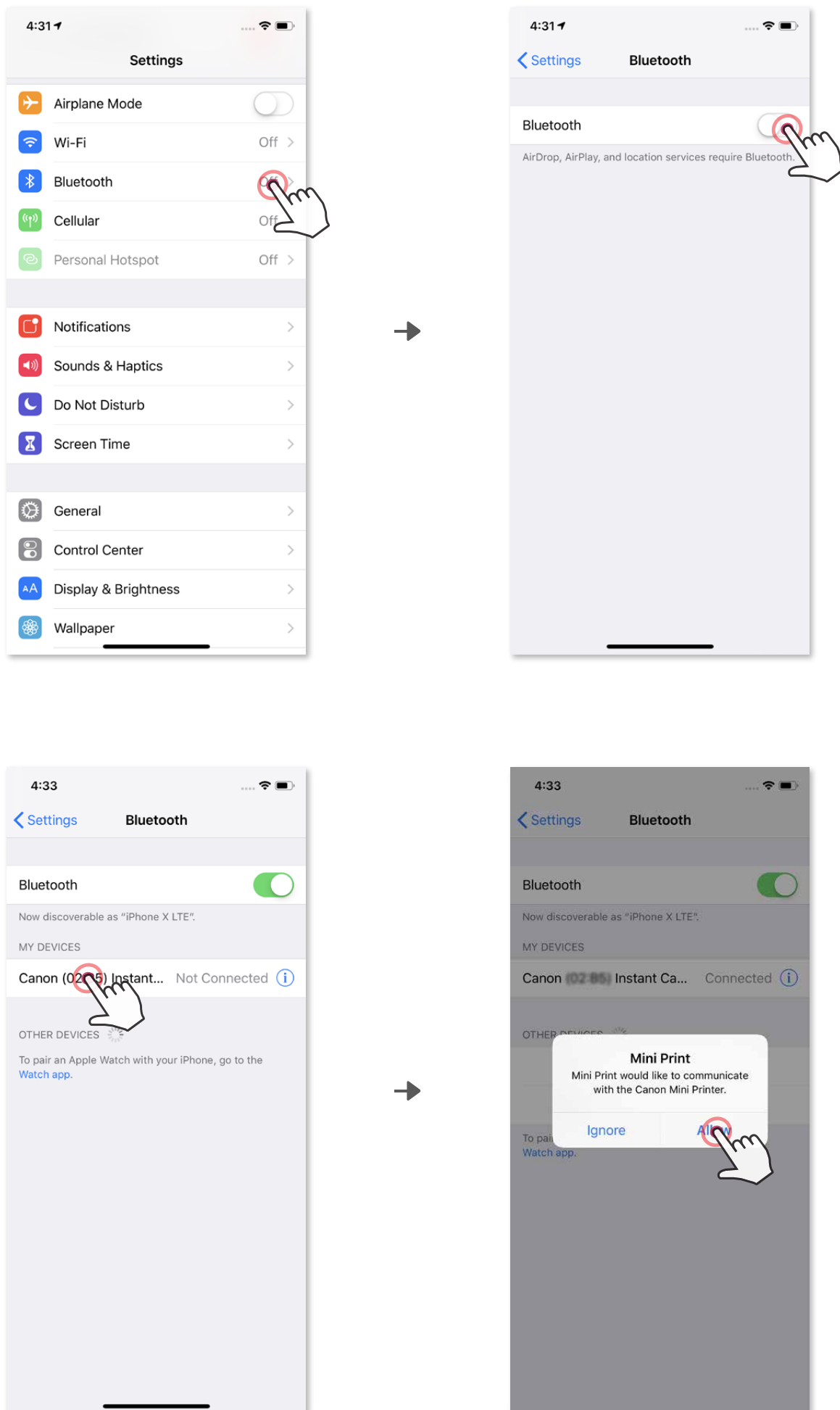

- ③ **A VARIANTAS.** Pridėkite spausdintuvą į programėlę. Bakstelėkite piktogramą viršutiniame dešiniajame kampe ir pasirinkite spausdintuvą. Prijungus, piktograma pasikeis: bus rodomas baterijos lygis.

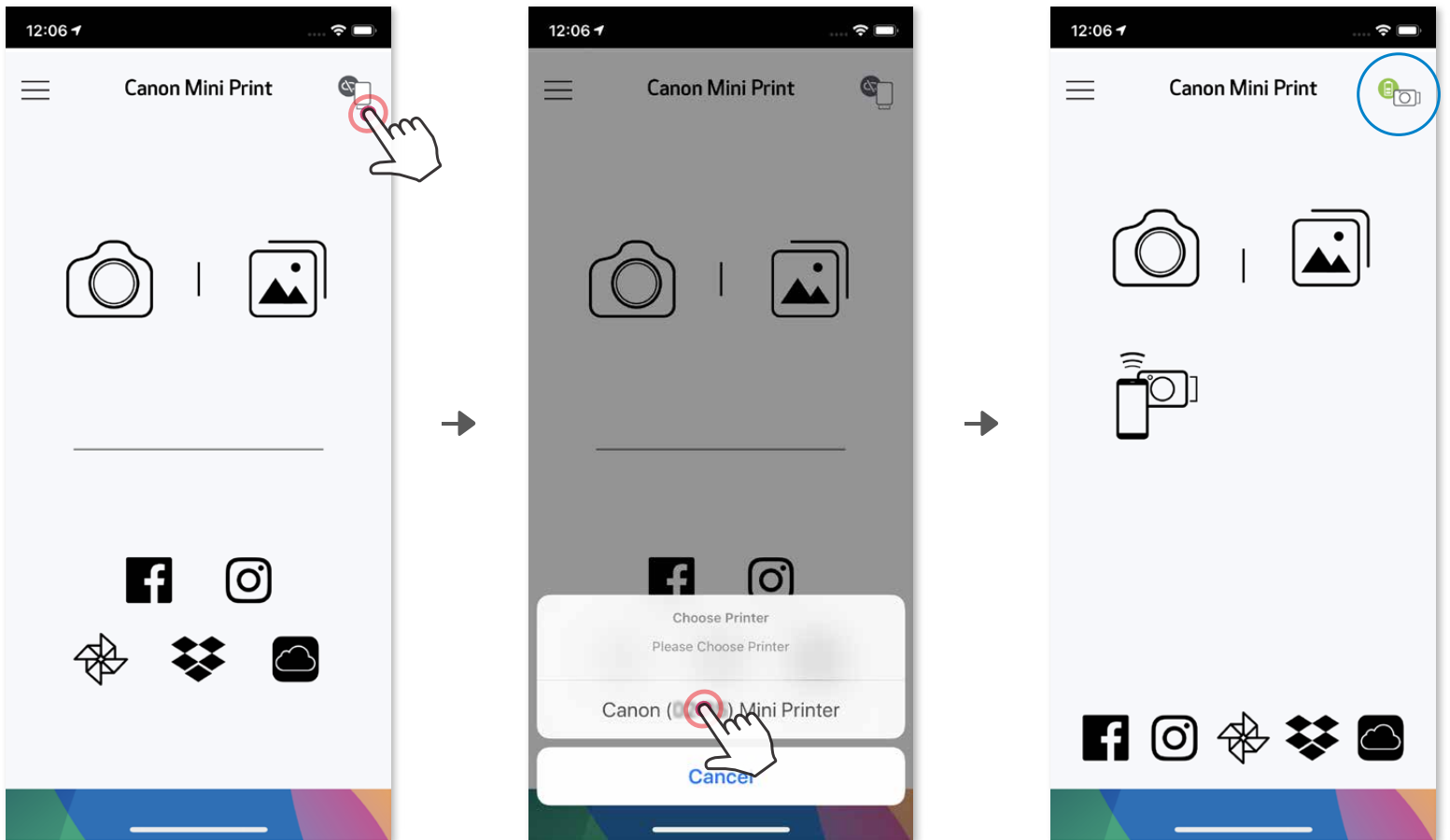

—ARBA—

- ③ **B VARIANTAS.** Pagrindiniame meniu eikite į Nustatymai, pasirinkite Spausdintuvai, tada bakstelėkite Pridėti spausdintuvą ir pasirinkite savo spausdintuvą. Jūsų spausdintuvas bus rodomas sąrašė „Spausdintuvai“ ir jį prijungus, piktograma pasikeis: bus rodomas baterijos lygis.

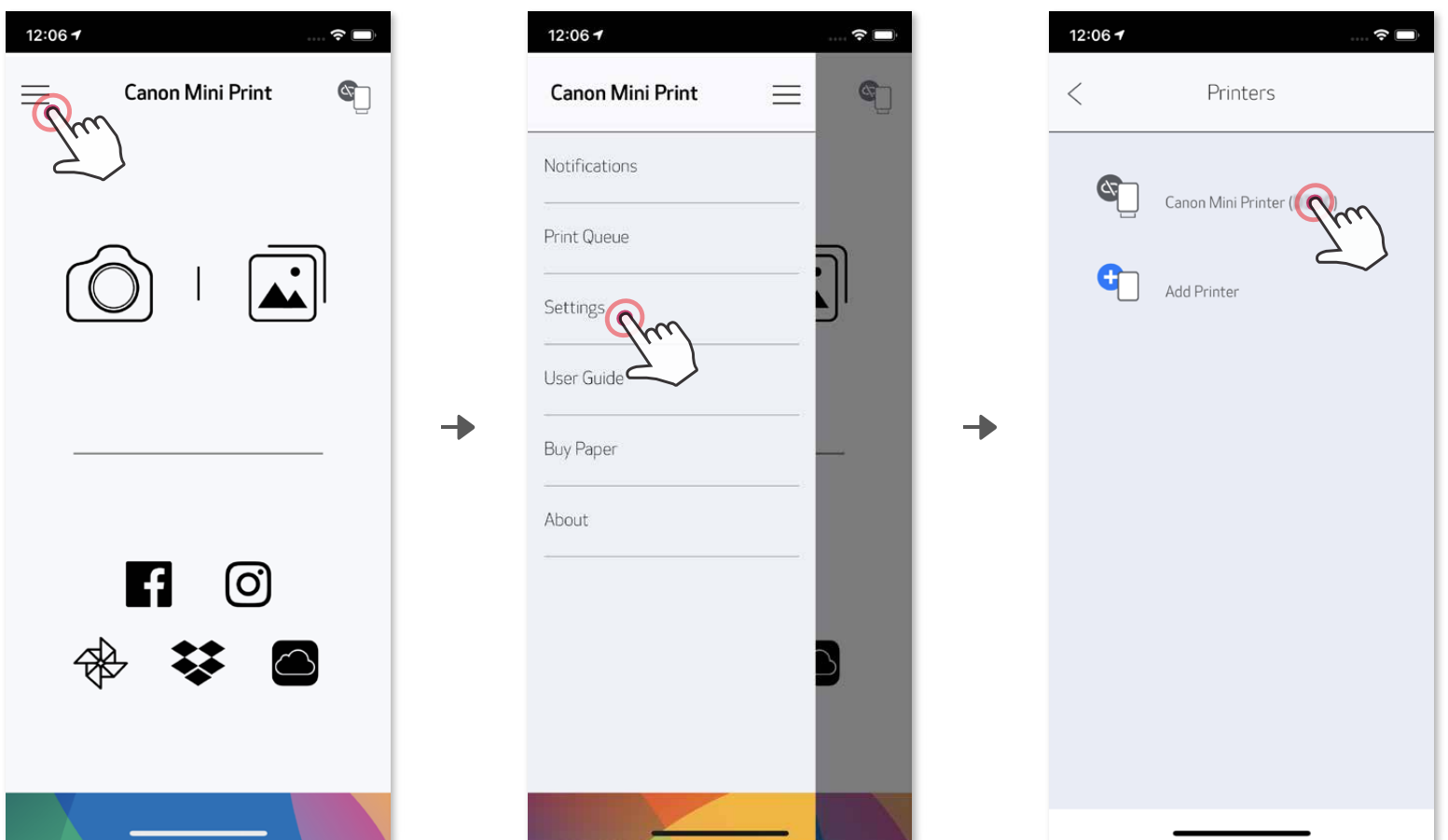

Įrenginio su „Android“ susiejimas (naudojant NFC)

- ① Įsitikinkite, kad mobiliajame įrenginyje įjungtas NFC ir „Bluetooth®“ ryšys.
- ② Atidarykite programėlę „Canon Mini Print“.
- ③ Padėkite mobilųjį įrenginį ant spausdintuvo.
- ④ Vadovaudamiesi ekrane pateikiamomis instrukcijomis užbaikite siejimą ir užmegzkite ryšį pirmą kartą. Arba spausdintuvas automatiškai susisies su mobiliuoju įrenginiu.

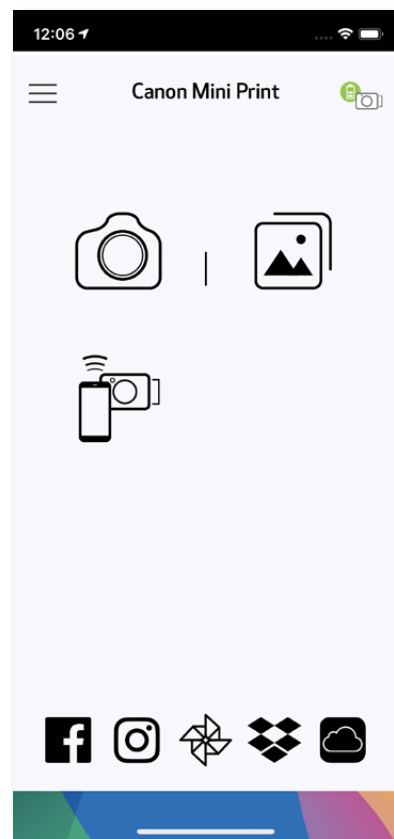
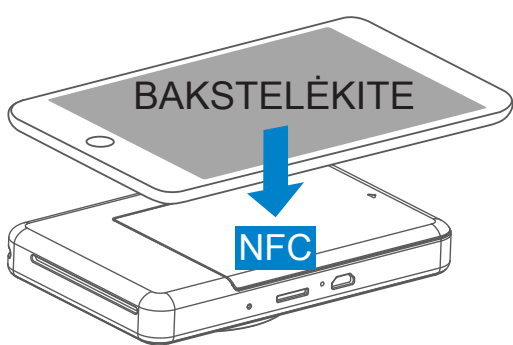

! NAPOMENA

Spausdintuvo būsenos piktograma (rodoma programėlėje)

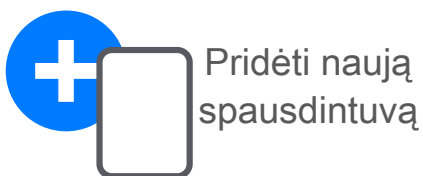

Pridėti naują spausdintuvą

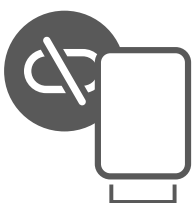

Spausdintuvas neprijungtas



Spausdintuvas prijungtas (rodomas baterijos lygis)

Apie susiejimą

- Vieną spausdintuvą galima susieti su vienu „iOS“ / „Android“ įrenginiu.
- Vieną „iOS“ / „Android“ įrenginį galima sujungti su keliais spausdintuvais. Jei norite susieti su kitu spausdintuvu, pagrindiniame meniu eikite į „Spausdintuvo nustatymai“ ir bakstelėkite „Pridėti spausdintuvą“.
- Ieškokite spausdintuvo pavadinimu „Canon (xx:xx) Instant Camera“ ir susiekite su juo. Turi sutapti su 4 paskutiniais MAC numerio (xx:xx) skaitmenimis, nurodytais spausdintuvo viduje esančioje etiketėje.
- „Bluetooth®“ ieška ir perdavimas gali nepavykti: tai priklauso nuo aplinkos. Patikrinkite „Bluetooth®“ ryšio sąlygas mobiliajame įrenginyje ir bandykite dar kartą.

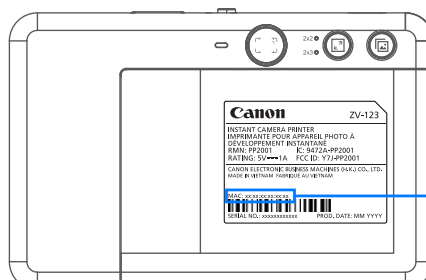
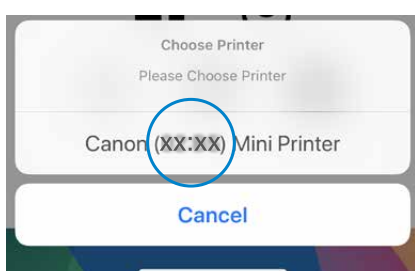

MAC: xx:xx:xx:xx:xx:xx

VARTOTOJO SĄSAJA

PRADŽIOS EKRANAS



PAGRINDINIS MENIU

Peržiūrėkite programėlės pranešimus

Peržiūrėkite ir naikinkite spausdinimo eilėje esančius vaizdus

Pasiekite susieto spausdintuvo informaciją ir nustatymus

Peržiūrėkite internetinį naudotojo vadovą ir DUK

Išsigykite fotopopieriaus iš internetinės parduotuvės

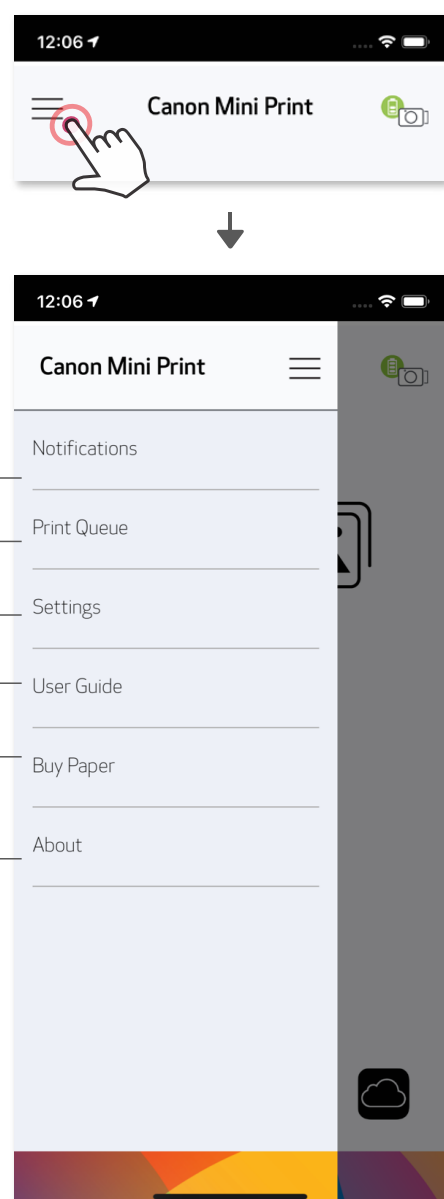

Patikrinkite programėlės versiją, vartotojo sutartį ir pranešimą apie privatumo apsaugą



Programėlės naudojimas, funkcijos ir galimi internetiniai albumai gali skirtis atsižvelgiant į jūsų įrenginį ir regioną.

1) Būtinas interneto ryšys. Norint naudoti, būtina aktyvi socialinio tinklo arba debesies technologija pagrįsta paskyra

IŠMANIOJO TELEFONO FOTOAPARATAS



- ① Pradžios ekrane bakstelėkite , kad nufotografuotumėte išmaniuoju telefonu. (Arba bakstelėkite ekrano apačioje esančias piktogramas, jei norite padaryti nuotrauką su efektais.)
- ② Nufotografavę, galite Spausdinti, Redaguoti, Dalintis arba Saugoti.
- ③ Jei norite spausdinti, bakstelėkite .



* Būtina veido aptikimo vaizde funkcija

NUOTRAUKŲ GALERIJA

Nuotraukų galerijoje galite naršyti nuotraukas galerijos rodinyje pagal aplankus arba pagal kalendorių.

- ① Pradžios ekrane bakstelėkite , kad galėtumėte peržiūrėti nuotraukų galeriją.
- ② Pasirinkę nuotrauką, galite Spausdinti, Redaguoti, Dalintis arba Saugoti.
- ③ Jei norite spausdinti, bakstelėkite .

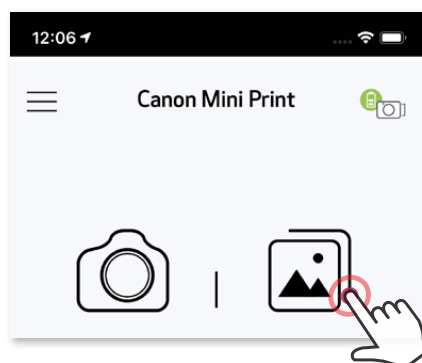

Visos nuotraukos - Galerija

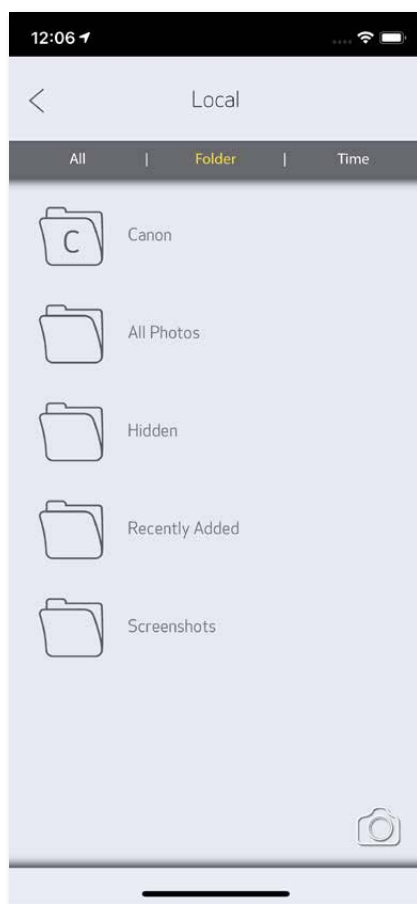

Aplanko rodinys

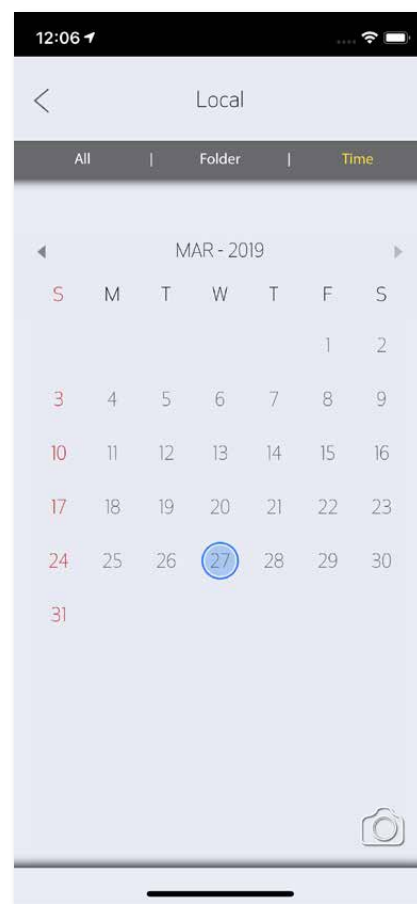

Kalendoriaus rodinys

NUOTRAUKŲ SPAUSDINIMAS

Kai būsite pasirengę, bakstelėkite , kad išspausdintumėte nuotrauką. Įsitinkite, kad spausdintuvas įjungtas ir susietas / prijungtas.



Spausdinimo eilės puslapyje galite

- ① Bakstelėti  ir panaikinti spausdinimo eilėje esančią nuotrauką
- ② Pakeisti spausdinimo seką bakstelėdami ir brūkštelėjimu perkeldami nuotrauką
- ③ Bakstelėti ir sustabdyti konkrečios nuotraukos spausdinimą: atsiras pauzės ženklas

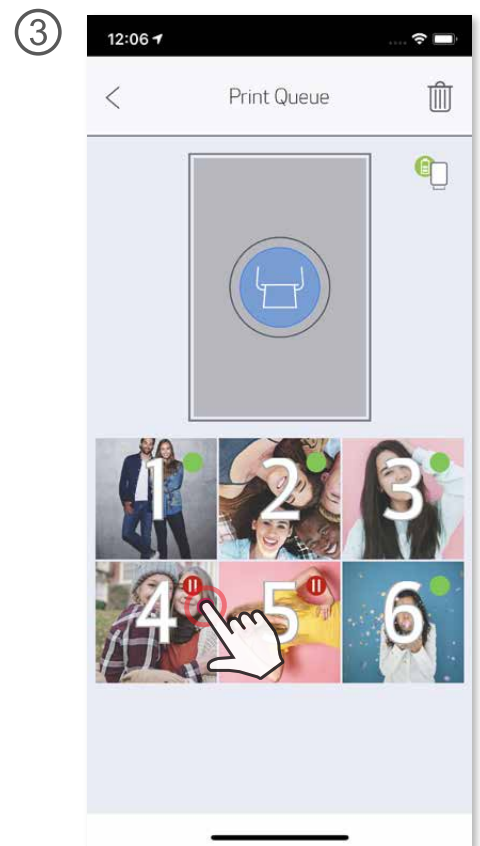
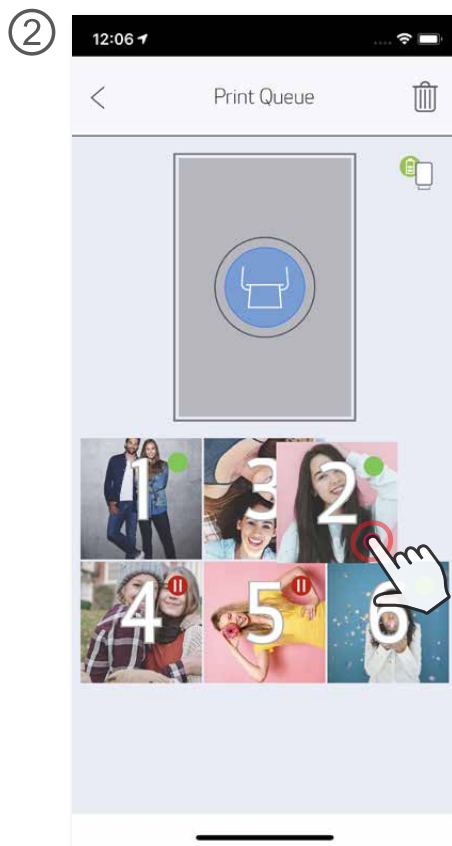

Pastaba apie spausdinimo eilę. Jei siunčiant nuotrauką spausdintuvas neįjungtas arba nesujungtas, jūsų vaizdas bus saugomas spausdinimo eilėje. Jei norite paleisti spausdinimą, tiesiog įjunkite spausdintuvą ir pakartotinai sujunkite. Jūsų paklaus, ar norite spausdinti spausdinimo eilėje esančius vaizdus. Jei norite peržiūrėti ar panaikinti eilėje esančius vaizdus, eikite į Pagrindinis meniu > Spausdinimo eilė.

PASTABA

- Išspausdintas vaizdas gali skirtis nuo originalaus vaizdo, nes „ekrano technologijos“, naudojamos spalvoms rodyti mobiliajame įrenginyje, skiriasi nuo „spausdinimo technologijos“, naudojamos spalvotai spausdinti popieriuje.
- Spausdinimo metu ar įstrigus popieriui per jėgą netraukite popieriaus.
- Spausdinimo metu neatidarykite viršutinio dangčio. Šis veiksmas gali turėti įtakos spausdinimo kokybei.
- Jei spausdintuvas patiria vibravimą ar supurtomas, tai gali atsiliiepti nuotraukos kokybei.

NUOTRAUKŲ REDAGAVIMAS

Galite tinkinti vaizdus pasitelkdami filtrus, lipdukus, tekstą ir dar daugiau.

- ① Bakstelėkite piktogramas apatinėje ekrano juostoje.
- ② Tinkite kaip tik panorėję.
- ③ Prieš išeidami iš ekrano nepamirškite pakeitimų Saugoti, Dalintis ar Spausdinti.



Vaizdo
koregavimas

Rėmeliai



Tekstas

Veido
iškraipymas*

Lipdukai

Vaizdo filtras

Piešimas

Ryškumas

Kontrastas

Sotis

RGB



Apvertimas
(vertikaliai)

Apvertimas
(horizontaliai)



Pasukimas

IŠKLOTINĖS SPAUSDINIMO NAUDOJIMAS

Išklotinės spausdinimo funkciją naudokite, jei norite vieną nuotrauką išspausdinti ant kelių lapų, kad galėtumėte sukurti vieną didesnį išklotinės spaudinį.

- ① Kai būsite pasirengę spausdinti, bakstelėkite  ir bakstelėkite išklotinės tipą: 2 x 2 ar 3 x 3 spaudinį. (Atsirais linijos, nurodančios, kaip vaizdas bus suskaidytas.)



- ② Bakstelėkite , jei norite spausdinti išklotinės dalis ir tada jas sujungti, kad sukurtumėte didesnį išklotinių spaudinį.





KOLIAŽO SPAUSDINIMO NAUDOJIMAS

Koliažo funkciją naudokite, kai norite viename 2 x 3 lape išspausdinti iki 6 nuotraukų.

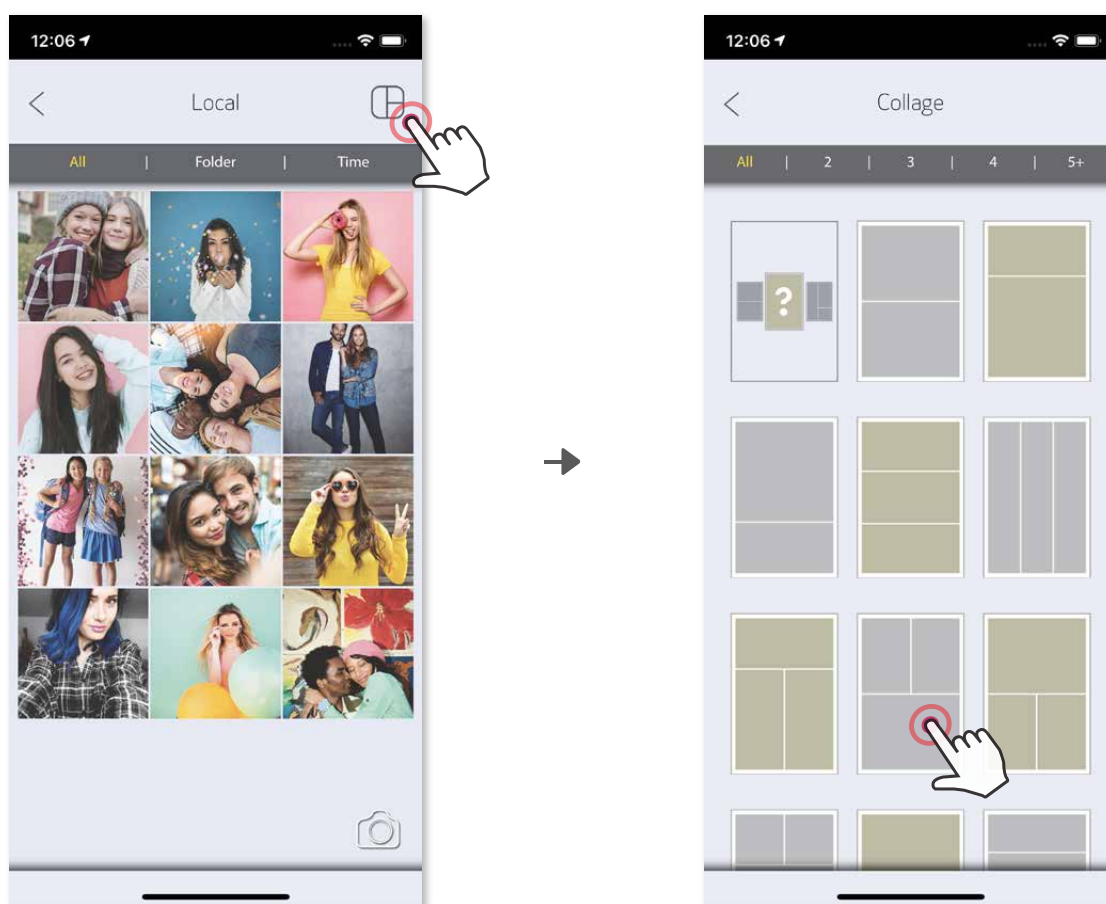
- ① Atidarykite nuotraukas nuotraukų galerijoje arba internetiniuose albumuose
- ② Bakstelėkite , kad galėtumėte peržiūrėti koliažo spausdinimo šablonų parinktis ir pasirinkite norimą (galima rinktis iš 2 - 6 nuotraukų šablone).



- ③ Pažymėkite tiek nuotraukų, kiek reikia šablonui, ir bakstelėkite „Pasirinkti“.
- ④ Norimai suderinkite koliažo vaizdus ir bakstelėkite , jei norite spausdinti, , jei norite pasidalinti nuotrauka, arba , jei norite išsaugoti.

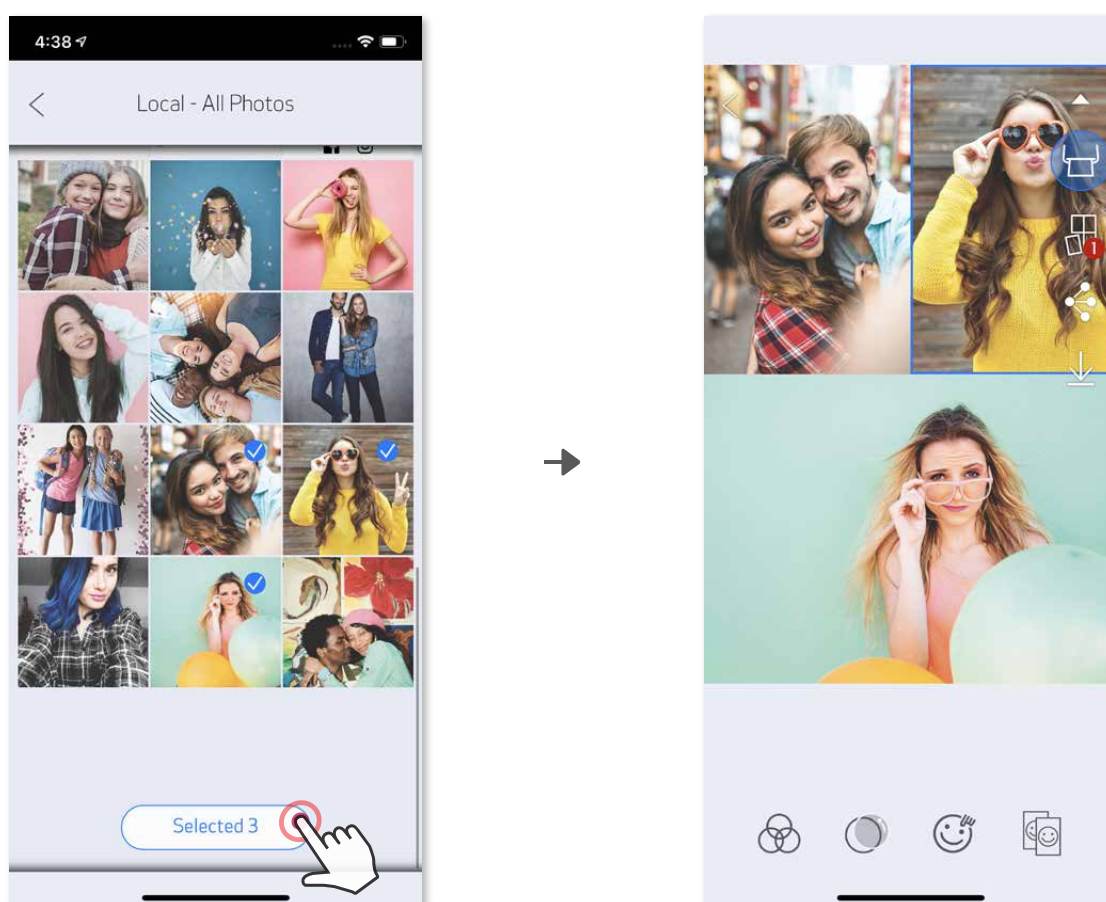

DALINIMASIS NUOTRAUKOMIS

Vaizdais ir suredaguotais vaizdais galite paprastai dalintis arba galite juos išsaugoti.

- ① Kai būsite pasirenę, bakstelėkite , kad įrenginyje atidarytumėte parinktį.
- ② Pasidalinkite pasinaudodami sąrašė pateikta programėle arba išsaugokite įrenginio nuotraukų saugykloje.



„Android“

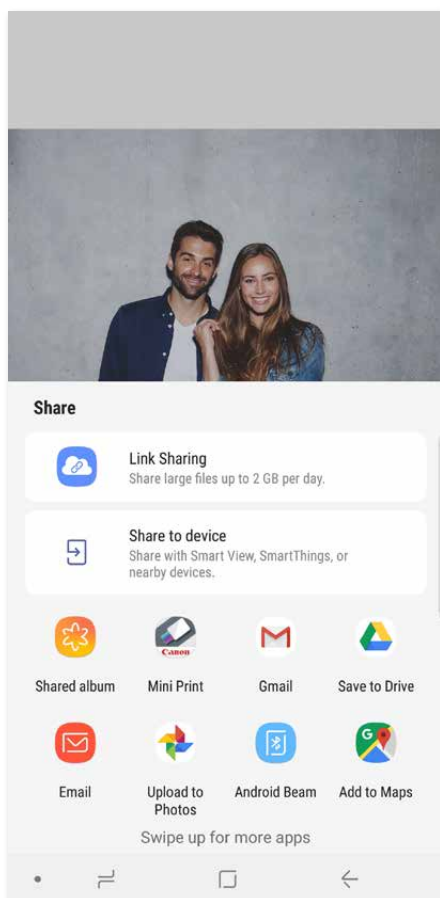

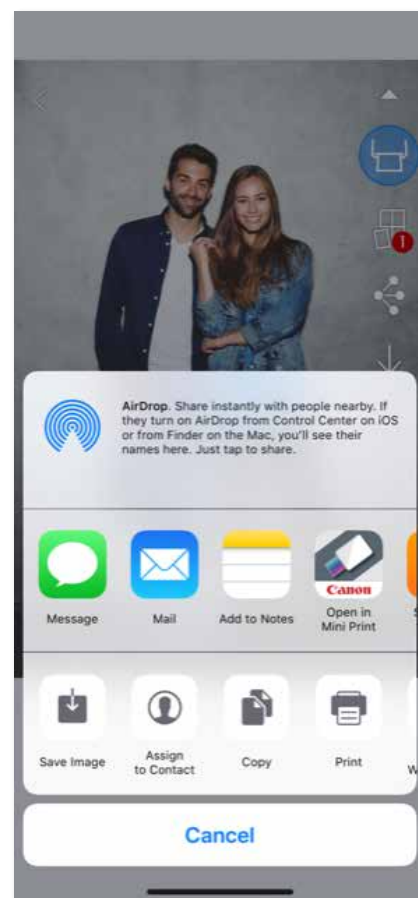

„iOS“



NUOTRAUKŲ IŠSAUGOJIMAS

Nuotraukas galite paprastai išsaugoti programėlės „Canon“ aplanke.

- ① Kai būsite pasirengę, bakstelėkite , kad išsaugotumėte nuotrauką.
- ② Jei norite peržiūrėti išsaugotus vaizdus, bakstelėkite , tada bakstelėkite „Aplankas“ ir „Vietinis - Canon“.

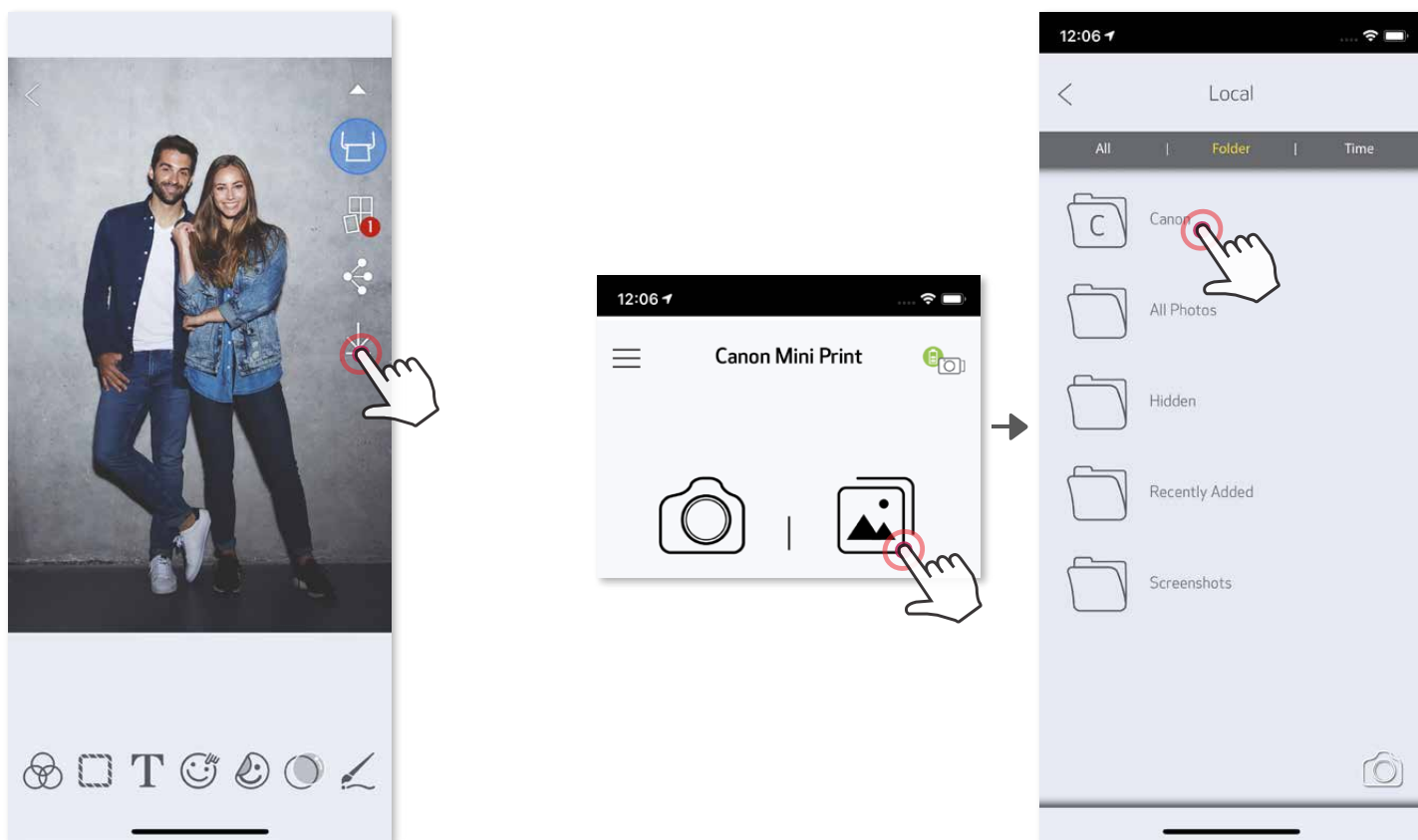

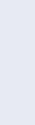
Jei norite panaikinti nuotrauką iš programėlės „Canon“ aplanko, bakstelėkite , kad galėtumėte peržiūrėti nuotraukų galeriją.

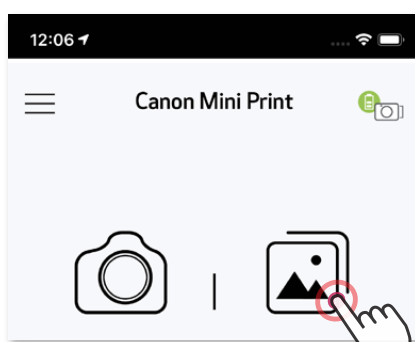

- ① Bakstelėkite „Aplankas“, tada – „Vietinis - Canon“.
- ② Bakstelėkite , tada pasirinkite nuotrauką (-as), kurią (-ias) norite visam laikui panaikinti.

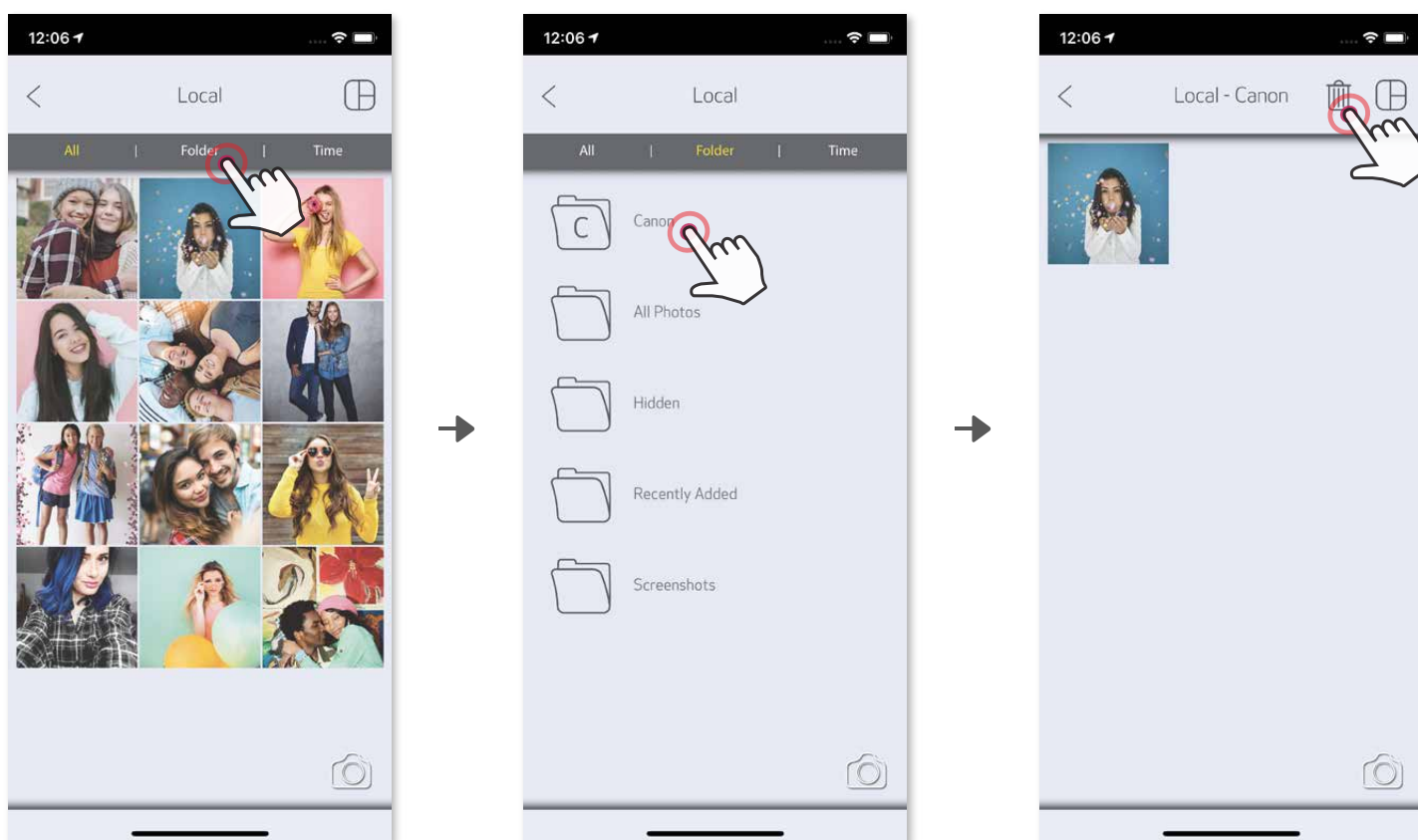

SIUNTIMAS Į „MINI PRINT“

Nusiųskite įrenginio nuotraukų galerijoje arba fotoaparato sąrašė esančią nuotrauką į programėlę „Canon Mini Print“.

Skirta „Android“

- ① Raskite nuotrauką įrenginio nuotraukų galerijoje ir bakstelėkite dalinimosi mygtuką.
- ② Bakstelėkite „Mini Print“ piktogramą, kad nusiųstumėte nuotrauką į programėlę ir galėtumėte ją redaguoti ir išspausdinti.

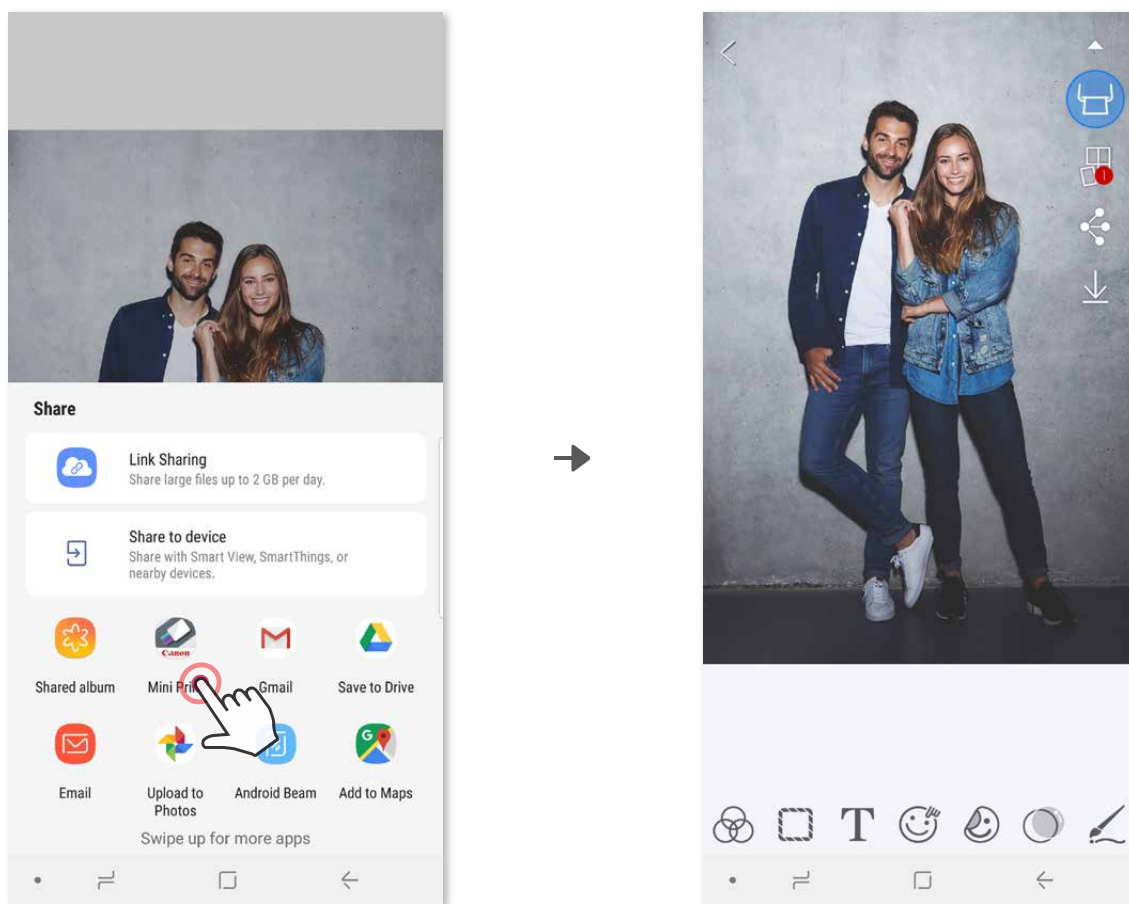

Skirta „iOS“

- ① Raskite nuotrauką įrenginio nuotraukų galerijoje ir bakstelėkite dalinimosi mygtuką.
- ② **A VARIANTAS.** Bakstelėkite „Open in Mini Print“ (Atidaryti naudojant „Mini Print“), kad nusiųstumėte nuotrauką į programėlės redagavimo ekraną, kuriame galima ją redaguoti ir išspausdinti.
- ③ **B VARIANTAS.** Spustelėkite „Print to Canon“ (Spausdinti su „Canon“), kad nusiųstumėte nuotrauką tiesiai į spausdinimo eilę.

Redagavimo ekranas

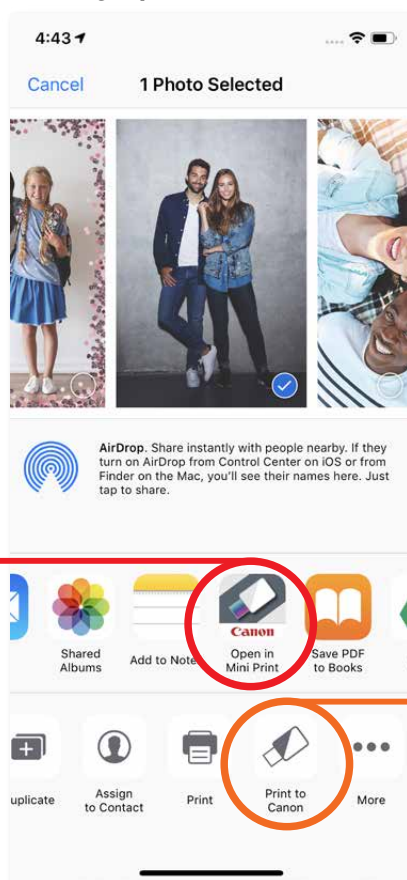

Spausdinimo eilė

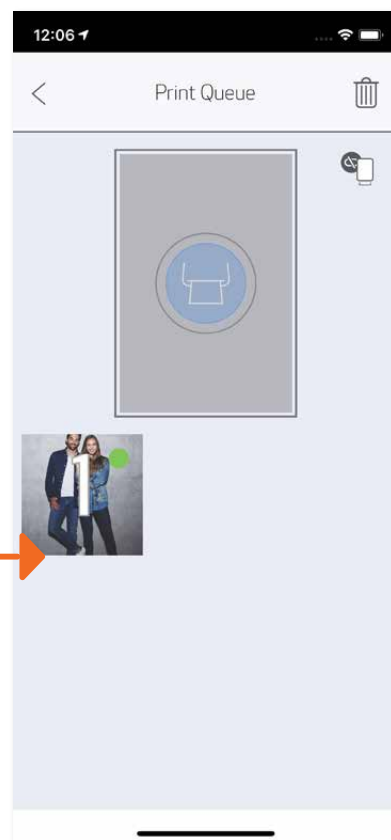

Canon

SMART SHEET, „ZINK Technology“ ir ZINK prekių ženklų savininkas yra „ZINK Holdings LLC.“. Naudojama gavus licenciją. „Apple“, „Apple“ logotipas, „iPad“, „iPad Air“, „iPad Pro“ ir „iPhone“ yra „Apple Inc.“ prekių ženklai, registruoti Jungtinėse Valstijose ir kitose šalyse. „App Store“ yra „Apple Inc.“ paslaugų ženklas. „iOS“ yra prekių ženklas arba registruotasis „Cisco“ prekių ženklas Jungtinėse Valstijose ir kitose šalyse ir yra naudojamas gavus licenciją. „Android“, „Google Play“ ir „Google Play“ logotipas yra „Google LLC.“ prekių ženklai. „Bluetooth“ yra registruotasis „Bluetooth SIG“ prekių ženklas. „Wi-Fi“ yra registruotasis „Wi-Fi Alliance“ prekių ženklas. Visi kiti trečiųjų šalių gaminių pavadinimai, prekiniai vardai ir logotipai yra atitinkamų savininkų prekių ženklai.